

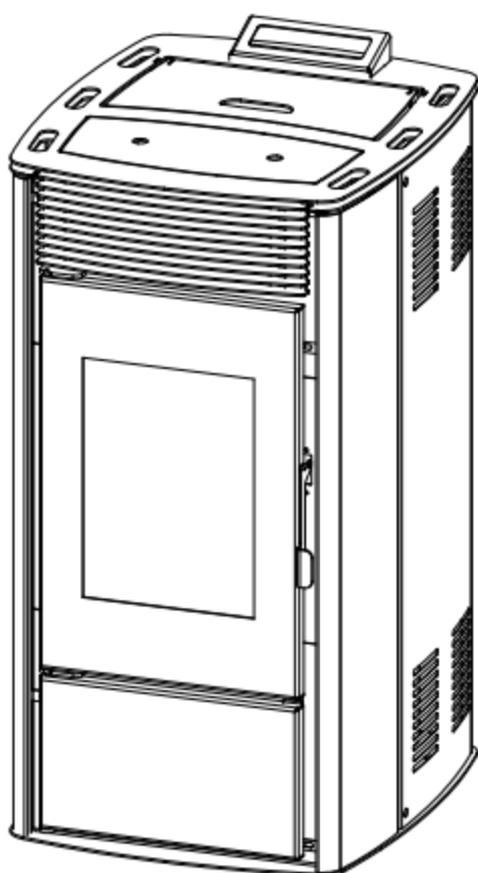

UPUTSTVO ZA UPOTREBU I ODRŽAVANJE ETAŽNE PEĆI NA DRVENI PELET

RITTIUM THERMO 14





SADRŽAJ

1.	O PELETU	4
1.1	Kvalitet peleta	4
2.	NAPOMENE PRE PUŠTANJA PEĆI U RAD	5
3.	TEHNIČKE KARAKTERISTIKE	6
4.	OSNOVNI DELOVI PEĆI	7
5.	MONTAŽA PEĆI	8
6.	DISPLEJ I DALJINSKI UPRAVLJAČ	10
6.1	Simboli osnovnih elemenata peći	10
6.2	Daljinski upravljač	11
7.	UPOTREBA PEĆI	13
7.1	Uključivanje i isključivanje peći	13
7.2	Podešavanje temperature i režima rada peći	14
8.	PODEŠAVANJA	15
8.1	Podešavanje časovnika	15
8.2	Podešavanje tajmer	15
8.2.1	Uključivanje tajmera	16
8.2.2	Dnevno programiranje	17
8.2.3	Nedeljno programiranje	18
8.2.4	Vikend programiranje	22
8.3.	Podešavanje jezika	23
8.4	Podešavanje sezone	24
8.5	Podešavanje STAND-BY moda	24
8.6	Podešavanje zvučnika grešaka	25
8.7	Početno ubacivanje peleta	26
8.8	Informacije o radu peći	27
8.9	Tehnička podešavanja	27
9.	STATUS RADA PEĆI	28
10.	GREŠKE U RADU PEĆI	29
11.	ČIŠĆENJE I ODRŽAVANJE PEĆI	33
12.	GARANTNA IZJAVA	36
13.	PRILOG A ŠEMA POVEZIVANJA NA INSTALACIJU GREJANJA	37
14.	PRILOG B ŠEMA POVEZIVANJA UPRAVLJAČKE JEDINICE	38

1. O PELETU

Pelet je energetska goriva koja se dobija posebnim tehnološkim postupkom mlevenja, sušenja i presovanja raznih materijala biološkog porekla i predstavlja gorivo visoke energetske efikasnosti. Kao sirovina za njegovu proizvodnju može se koristiti drvo iz šumskog otpada, ogревно drvo, piljevina i ostali otpad iz prerade drveta (drveni pelet), zatim slama od soje i pšenice, kukuruzovina ili ljuske od suncokreta (agro pelet).

U savremenim uslovima života, kada se akcenat stavlja na očuvanje životne sredine i održivi razvoj, goriva koja se proizvode iz biomase sve više dobijaju na značaju.

Korišćenje peleta, kao materijala za ogrev, ima višestruke prednosti za očuvanje životne sredine ali prvenstveno za same korisnike:

- Korišćenje jedne tone peleta, za istu količinu toplote za grejanje, zamenjuje 500 litara lož-ulja, ili 450 kg propana-butana, ili 600 kubnih metara prirodnog gasa, ili 4.800 kilovat-časova električne energije;
- Značajno smanjuje emisiju štetnih gasova poput ugljen dioksida, sumpor dioksida i žive, a po sagorevanju ostavlja tek 0,5 – 1% pepela;
- Drveni pelet se proizvodi od 100% prirodnih materijala i ne sadrže dodatna veziva, hemikalije ili aditive;
- U poređenju sa drugim gorivima ili upotrebom električne energije, korišćenje peleta je znatno isplativije;
- Pelet zauzima daleko manje prostora od uglja i ogревноg drveta.

1.1. Kvalitet peleta

Kvalitet peletaje od velikog značaja za rad peći. Ako je pelet nekvalitetan i neadekvatnih dimenzija, može doći do lošeg rada peći.

Evo nekoliko saveta kako da izaberete i čuvate pelet:

- prečnik peleta bi trebalo da bude 6 mm a dužina oko 30 mm;
- koristiti isključivo pelet od drveta;
- pelet treba da je cilindričnog oblika;
- kvalitetan pelet bi trebalo brzo da potone kada se ubaci u čašu vode;
- pelet nije adekvatan kada u vreći peleta ima mnogo prašine ili trunja;
- pakovanje peleta trebalo bi da bude hermetički zatvoreno jer pelet upija vlagu;
- vlažnost mora biti manja od 10%;
- Pelet čuvati u suvoj, dobro provetrenoj prostoriji, van domašaja izvora plamena ili uređaja koji prilikom rada stvaraju visoke temperature.

2. NAPOMENE PRE PUŠTANJA PEĆI U RAD

Obavezno se pridržavajte napomena datih u ovom poglavlju. Proizvođač ne snosi nikakve posledice u slučaju ne pridržavanja ovog uputstva. Ne pridržavanjem uputstva za pravilno rukovanje i održavanje gubi se pravo na garanciju.

- pre puštanja peći u rad, obavezno pročitajte ovo uputstvo;
- peć se koristi isključivo za grejanje;
- peć držati dalje od zapaljivih materijala;
- peć držati u prostorijama u kojima nema vlage;
- ne dozvoljavati deci ili kućnim ljubimcima da se približavaju peći jer se na nekim delovima javljaju visoke temperature te može doći do opekotina;
- ne dodirivati delove na kojima se stvaraju visoke temperature, kao što su odvod dima, staklo, vrata ložišta, bočne strane;
- za grejanje koristiti isključivo pelet koji je poreklom od drveta;
- peć čistiti isključivo kada je ona hladna (peć je potpuno ohlađena nakon 30 minuta od trenutka isključivanja peći);
- peć čistiti isključivo kada je ona isključena iz električne mreže na glavnom prekidaču (poglavlje: *osnovni delovi peći*);
- u prostoriji u kojoj se peć loži, potrebno je obezbediti stalan dovod svežeg vazduha ako ne postoji mogućnost da se peć poveže na dovod svežeg vazduha;- peć je moguće povezati na dovod svežeg vazduha sa zadnje strane;
- peć montirati u skladu sa ovim uputstvom (poglavlje: *montaža peći*)

Peć kao i njena ambalaža su izrađeni od materijala koji se mogu reciklirati. Peć koju nećete više koristiti odložiti na za to propisano mesto ili pozvati službu za odnošenje otpada. Pridržavajte se zakonskih propisa vezanih za zemlju u kojoj se peć nalazi. Ambalažu u kojoj je bila zapakovana peć odložiti na za to propisano mesto ili pozvati službu za odnošenje otpada.

Za sve neispravnosti prilikom rada peći potrebno je pozvati ovlašćenog servisera.

Sve neispravnosti otklanja ovlašćeni serviser. U slučaju da neovlašćeno lice izvrši popravku ili prepravku peći, dolazi do automatskog gubitka garancije i svaka dalja popravka od strane ovlašćenog servisera će biti naplaćena.

NAPOMENA: Svaka peć pre pakovanja, zahteva kontrolu rada i ispravnosti peći, tako da je moguće da ostanu tragovi gorenja u ložištu. Takođe moguće je da ostane i mala količina peleta u magacinu.

Prilikom prvog loženja moguće je da dođe do odgorevanja farbe, pa je potrebno prostoriju dobro provetriti.

3. TEHNIČKE KARAKTERISTIKE

U tabeli 1. su date tehničke karakteristike peći.

Tabela 1.

Snaga ukupna/okolina/voda	kW	13,2 / 2,2 / 11
Dimenzije (Š x D x V)	mm	523 x 684 x 1041
Težina	kg	136
Gorivo (dimenzije)		drveni pelet (Ø6 mm L~30 mm)
Odvod dima	mm	Ø 80
Promaja u dimnjaku	Pa	12±2
Kapacitet magacina	kg	19
Napon	V	230 ± 15%
Frekvencija	Hz	50
Električna snaga prilikom rada	W	55 - 160 *
Električna snaga prilikom paljenja	W	400 - 450 **
Stepen iskorišćenja nominalni	%	90
Redukovana snaga ukupna/okolina/voda	kW	4,3 / 1,3 / 3
Potrošnja peleta nominalna	kg	3,1
Potrošnja peleta redukovana	kg	1,1
Emisija CO svedena na 13%	%	0,02
Temperatura izduvnih gasova maksimalna	°C	160
Radna temperatura	°C	5 - 60
Temperatura skladištenja	°C	-10 - 60
Maksimalna relativna vlažnost (bez kondenzacije)	%	95

* - u zavisnosti da li je pumpa uključena, kao i motorreduktor

** - upaljač i ventilator izduvnih gasova uključen (400W), a motorreduktor povremeno se uključuje

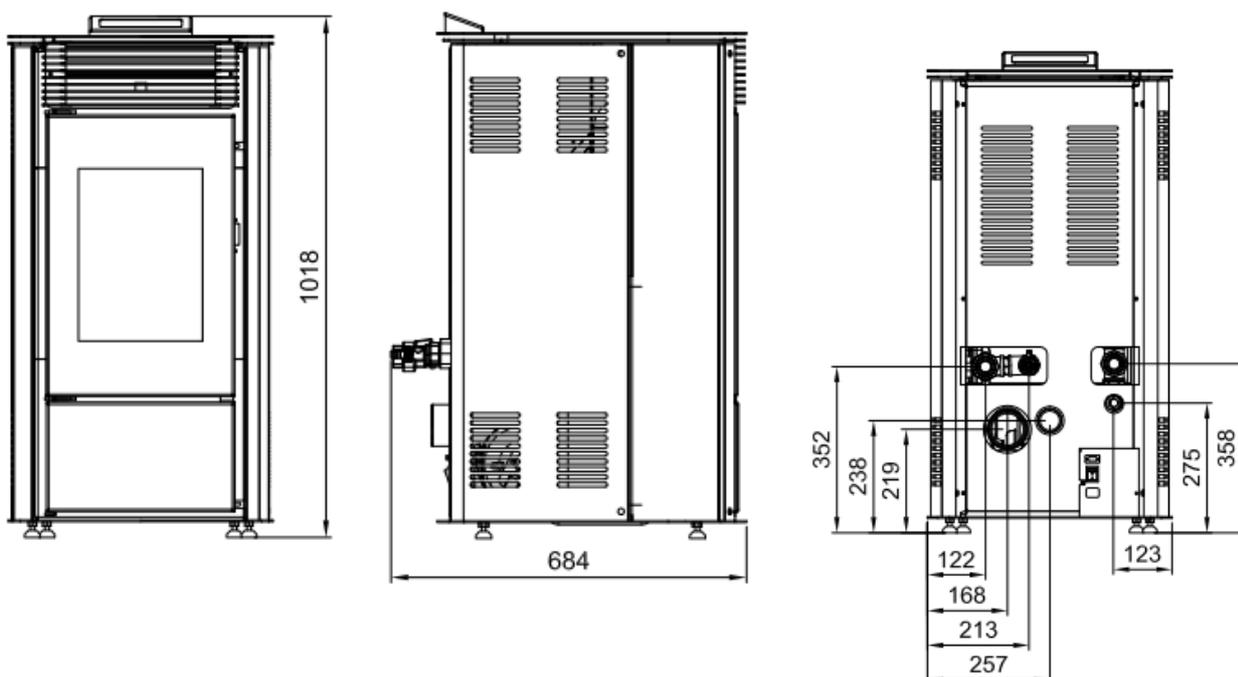

4. OSNOVNI DELOVI PEĆI

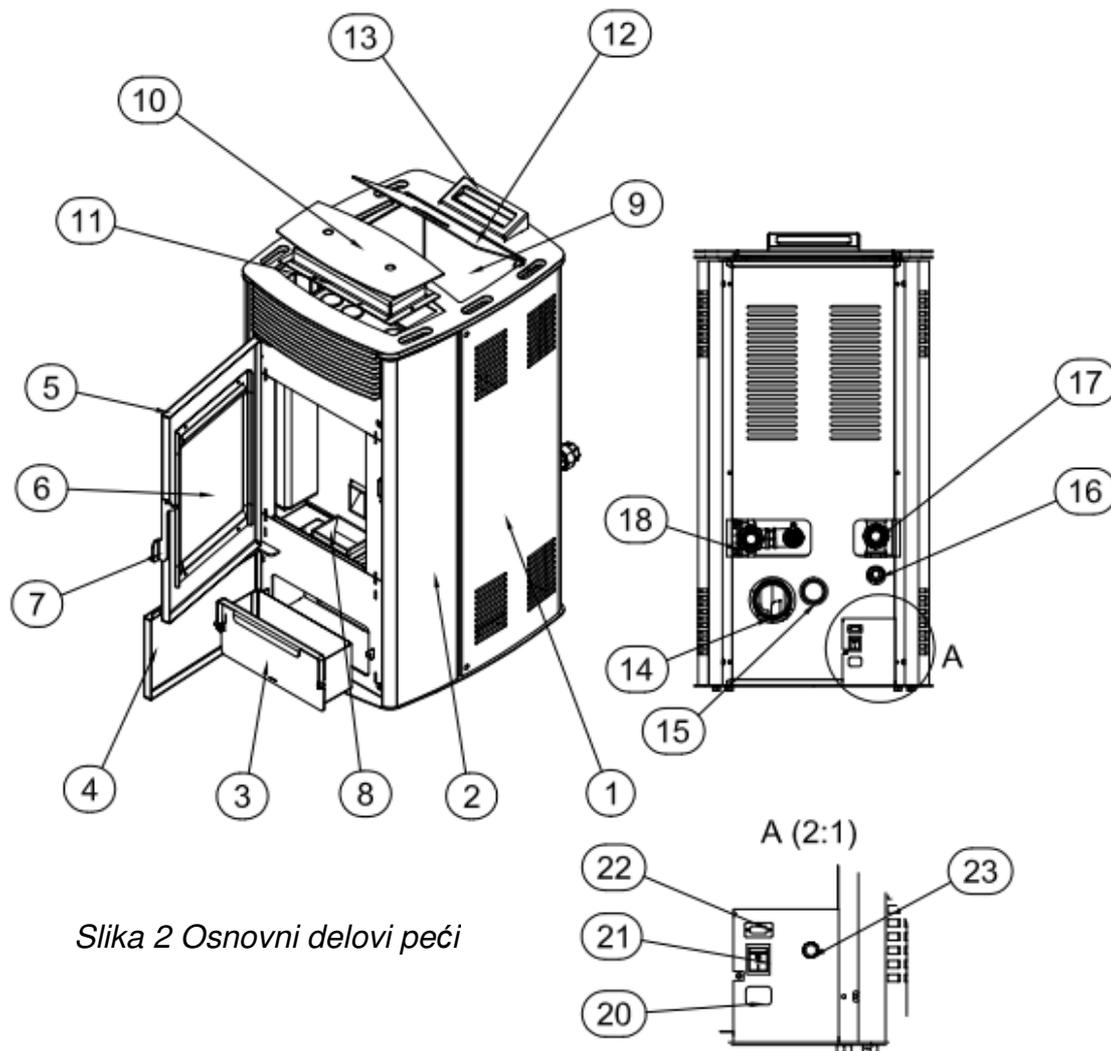

Slika 2 Osnovni delovi peći

Na slici 2 su date pozicije i osnovni delovi peći.

- | | |
|---------------------------------|---------------------------------|
| 1. Zadnja bočna strana | 13. Displej |
| 2. Prednja bočna strana | 14. Odvod dima |
| 3. Pepeljara | 15. Cev za dovod svežeg vazduha |
| 4. Vrata pepeljare | 16. Mehanički sigurnosni ventil |
| 5. Vrata ložišta | 17. Odvod vode iz kotla 1" |
| 6. Staklo vrata | 18. Dovod vode u kotao 1" |
| 7. Ručica vrata | 19. Slavina za PIP |
| 8. Šolja za sagorevanje | 20. Utikač |
| 9. Magacin | 21. Prekidač |
| 10. Ukrasni poklopac | 22. Komunikacijski port (RS232) |
| 11. Poklopac komore turbulatora | 23. STB Osigurač |
| 12. Poklopac magacina | |

5. MONTAŽA PEĆI

Uz peć se dobija uputstvo za održavanje, daljinski upravljač i kabl za napajanje električnom energijom. Delovi koji se dobijaju uz peć su dati na *slici 3*.

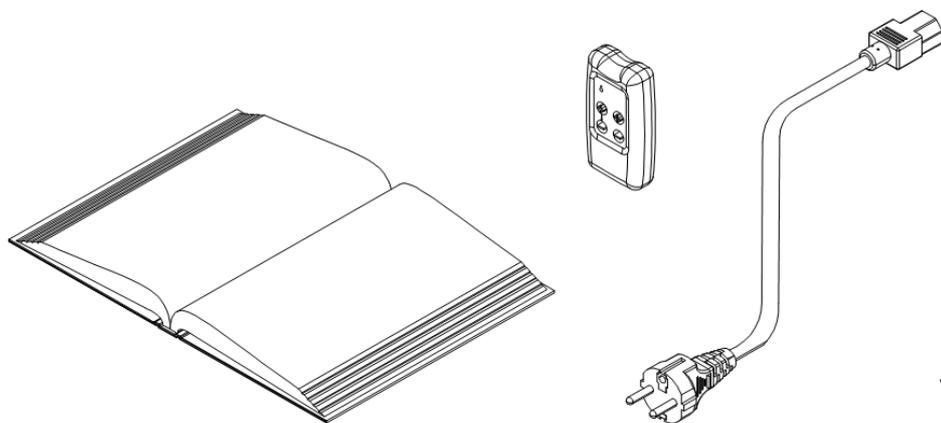

Slika 3. Dodaci koji se dobijaju uz peć

Pre početka montaže peći obavezno pročitati uputstvo za rukovanje i održavanje, upoznati se sa regionalnim zakonima i propisima i istih se pridržavati. Obezbediti dovoljno vazduha u prostoriji u kojoj se peć nalazi, kako bi sagorevanje bilo što bolje.

Peć postaviti blizu odvoda dima, gde postoji priključak za električnu energiju. Peć bi trebala biti udaljena od prepreka kao na *slici 4*.

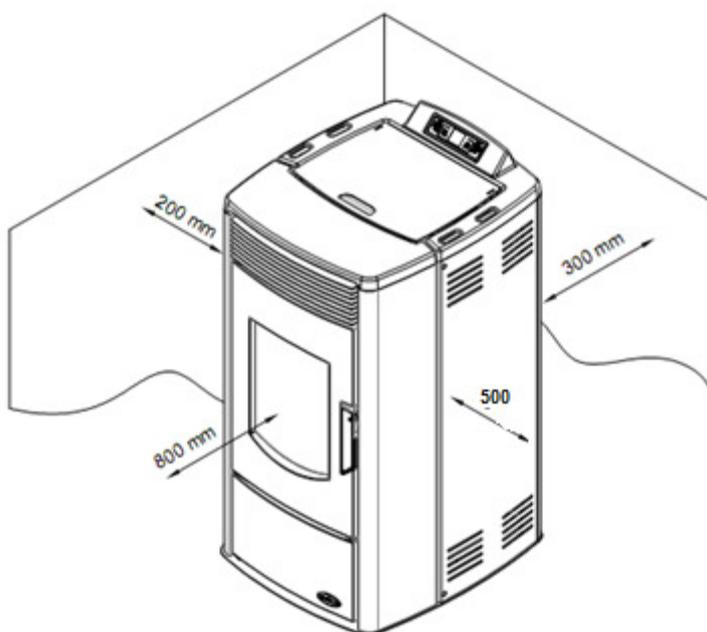

Slika 4.

Udaljenost peći od prepreka

Peć bi trebalo da bude postavljena tako da bočno bude udaljena od prepreke sa zadnje strane 300 mm, dok bi sa prednje strane trebalo da bude udaljena 800mm od

prepreke. Nemojte stavljati bilo kakve predmete na peć, jer je moguće da zbog visokih temperatura dođe do njihovog oštećenja. **Takođe trebalo bi sa jedne od bočnih strana obezbediti dovoljno prostora, tako da može lako da se pristupi servisiranju peći.**

Ispod peći može se postaviti lim ili deblje staklo minimalnih dimenzija 700 x 800 mm ali tako da po dužini bude isturen sa prednje strane.

Peć je postavljena na podesive nogice i potrebno je podesiti nogice tako da peć bude stabilna. Nogice se podešavaju prostim odvrtnjem ili zavrtnjem.

Pre postavljanja peći proveriti promaju dimnjaka jer je ona jedan od ključnih faktora pravilnog funkcionisanja peći. Promaja zavisi od ispravnosti dimnjaka i meteoroloških uslova. Jedan od najjednostavnijih načina za proveru promaje u dimnjaku je pomoću plamena sveće, kao što je prikazano na slici 2. Plamen sveće prineti priključnom otvoru dimnjaka i ako se povija prema otvoru promaja je zadovoljavajuća (slika a). Slabo povijanje plamena je pokazatelj loše promaje (slika b).

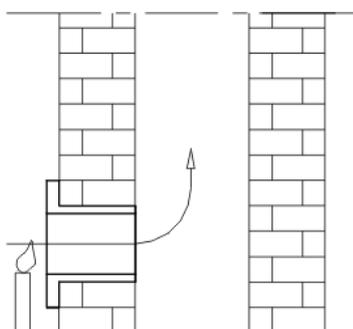

Slika a.

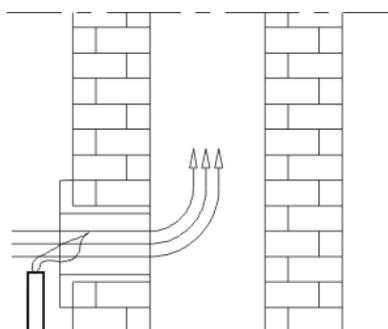

Slika b.

Ukoliko je promaja u dimnjaku loša (Slika 2a), proveriti ispravnost dimnjaka. Dimnjak treba da se nalazi u unutrašnjosti objekta, a ako je na spoljašnjim zidovima objekta preporučuje se izolacija dimnjaka.

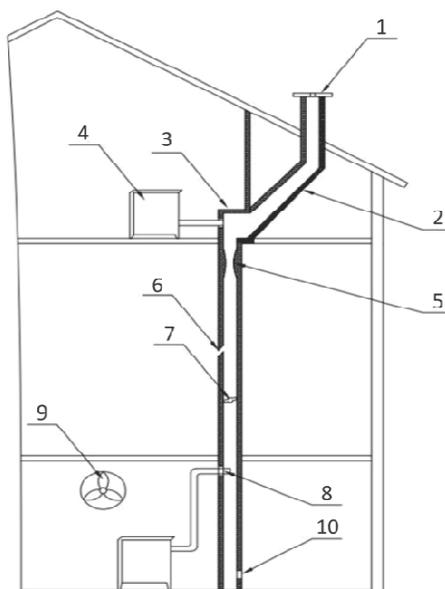

Nedostaci dimnjaka mogu biti:

1. Dimnjak je niži od vrha krova, mali poprečni presek izlaza,
2. Preveliki nagib,
3. Nagla promena pravca dimnog kanala,
4. Peć ili drugi uređaj priključen na isti dimni kanal,
5. Izbočine u dimnom kanalu,
6. Pukotine,
7. Strano telo ili nakupljena garež,
8. Preduboko utaknuta cev,
9. Ventilator ili drugi uređaj koji stvara podpritisak u prostoriji
10. Nezaptiven ili otvoren otvor za čišćenje

Uz peć se dobija i kabl za električnu energiju. Peć se povezuje na izvor električne energije napona od 230V i 50HZ. Peć priključivati samo na za to predviđeno mesto (utičnicu). Na slici 5 prikazano je kako peć priključiti na izvor električne energije. Pre uključivanja kabla proveriti da li je glavni prekidač prebačen na položaj 0. Obratiti pažnju da kabl za napajanje nije oštećen. Kabl odvojiti od izvora toplote. Prvo uključiti kabl u peć na za to predviđeno mesto, a potom u utičnicu električne energije.

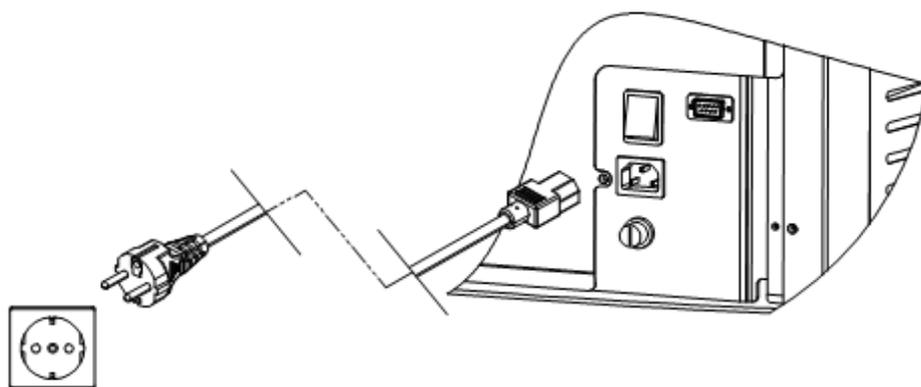

Slika 5. Povezivanje peći na izvor električne energije

Pri povezivanju peći na grejnu mrežu pridržavati se šeme koja je data u prilogu na kraju ovog uputstva.

NAPOMENA: U peć je već ugrađena cirkulaciona pumpa, ekspanziona posuda, odzračno lonče kotlovskog dela i sigurnosni manometar na 3 bara.

6. DISPLEJ I DALJINSKI UPRAVLJAČ

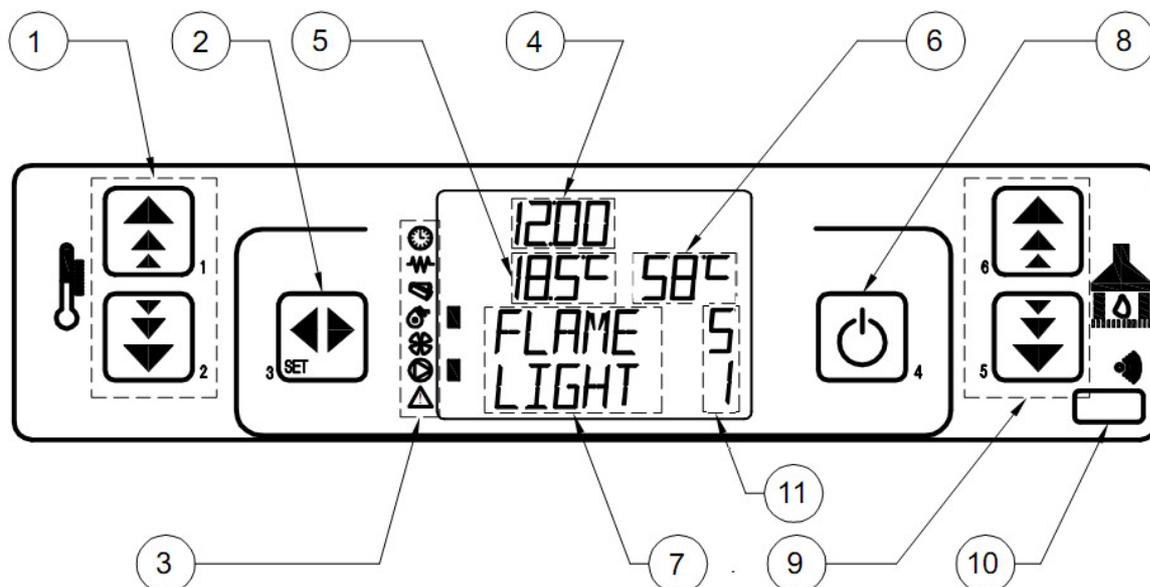

Slika 6. Izgled displeja

Na displeju postoji 6 tastera koji se koriste za upravljanje raznim funkcijama peći. Na sredini se nalazi displej na kome se prikazuju osnovne informacije o radu peći. Na slici 6 dat je izgled i opis displeja.

1. Tasteri za podešavanje temperature
2. Taster za ulazak u osnovne menije peći
3. Simboli osnovnih elemenata peći
4. Prikaz vremena
5. Prikaz temperature u prostoriji
6. Prikaz temperature vode u kotlu
7. Informacije o trenutnom statusu peći
8. Taster za uključivanje/isključivanje/izlazak iz menija
9. Tasteri za podešavanje režima rada
10. Senzor daljinskog upravljača
11. Režim rada peći (gore – zadati režim, dole – trenutni režim)

6.1. Simboli osnovnih elemenata peći

Pored svakog simbola postoji indikatorska lampica koja pokazuje koji je element peći trenutno uključen. Pored simbola za pelet, indikator će se povremeno paliti i gasiti u zavisnosti od toga da li je motor za ubacivanje peleta uključen ili isključen. Opis simbola dat je u tabeli 2.

	Indikator tajmera (uključivanje i isključivanje peći po zadatim programima)
	Indikator grejača koji služi za paljenje peleta
	Indikator motora za ubacivanje peleta
	Indikator ventilatora za izduvne gasove
	Indikator ventilatora za prostoriju
	Indikator pumpe za vodu
	Indikator upozorenja (neispravnost u radu peći)

Tabela 2. Izgled i opis simbola na displeju

6.2. Daljinski upravljač

Uz daljinski upravljač se ne isporučuje baterija. Da bi mogao da se koristi daljinski upravljač potrebno je kupiti bateriju od 12V tipa P23GA. Izgled baterije i daljinskog upravljača dat je na slici 7.

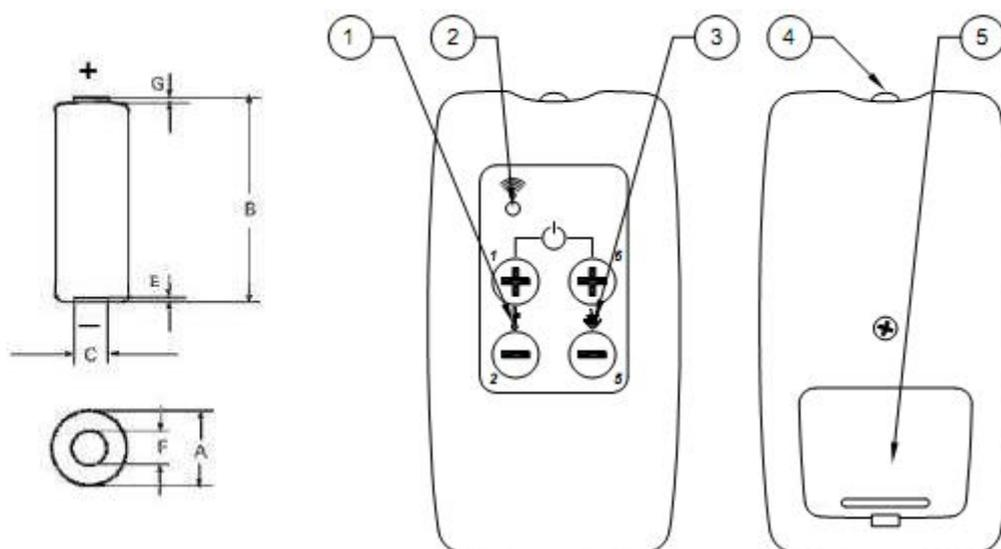

Slika 7. Izgled baterije i daljinskog upravljača (1 - tasteri za podešavanje temperature, 2 - indikator daljinskog upravljača, 3 - tasteri za podešavanje režima rada, 4 - odašiljač, 5 - poklopac baterije)

Skinuti poklopac baterije, i postaviti bateriju prema simbolima koji su ucrtani u dnu ležišta baterije. Simbol + treba da se poklopi sa simbolom + na bateriji.

Tasterima 1 i 6 pritisnutim u isto vreme uključuje se i isključuje peć.

Tasterima 1 i 2 podešava se željena temperatura prostorije i željena temperatura vode. Tasteri 5 i 6 služe za podešavanje režima rada peći. Podešavanje temperature i režima rada detaljno su opisani u poglavlju “**UPOTREBA PEĆI**”.

7. UPOTREBA PEĆI

Pridržavajte se ovog uputstva kako bi Vam peć što duže ostala u ispravnom stanju i kako bi ste izbegli nepotrebne troškove. Pre početka rada proveriti da li je peć dobro povezana na izvor električne energije i dimnjak, kao i na mrežu etažnog grejanja (u slučaju da se peć povezuje i na dovod svežeg vazduha proveriti i taj priključak)

Da bi se peć uključila, takođe je potrebno glavni prekidač prebaciti iz položaja 0 u položaj 1.

7.1. Uključivanje / Isključivanje peći

Peć se uključuje i isključuje na taster 4. Pri uključivanju je potrebno zadržati taster dok se na ekranu ne ispiše **START**.

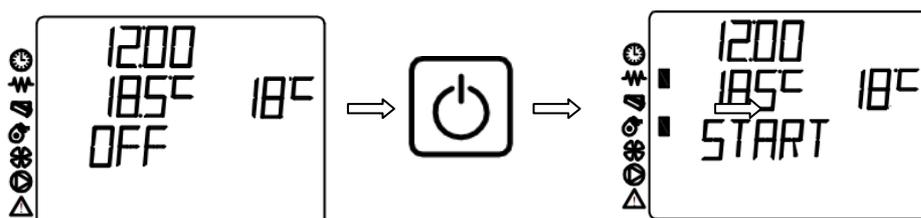

Prilikom starta će se uključiti indikatori koji prikazuju šta je od elemenata peći trenutno uključeno. Ventilator izduvnih gasova će raditi sve dok je peć uključena i još neko vreme prilikom isključivanja peći.

Sledeća poruka koja će biti ispisana je **LIGHTER WAIT**, koja označava da se upaljač uključio i da se trenutno greje kako bi pelet mogao da se potpali. Peć će ubaciti količinu peleta koja je potrebna da bi se potpalila, što će biti praćeno porukom **LOAD PELLETT**. Indikator za ubacivanje peleta će biti uključen samo u trenucima kada je i motor koji ubacuje pelet uključen.

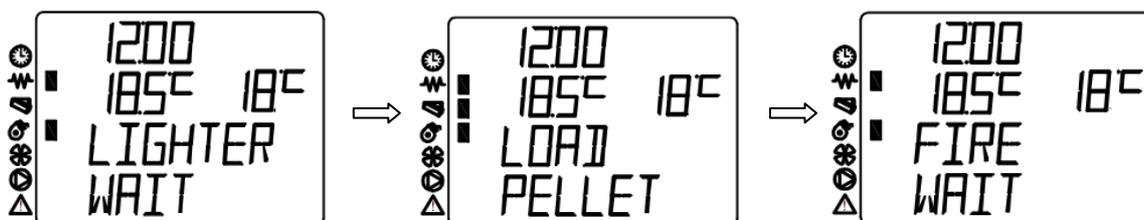

Naizmenično će se smenjivati poruke **LOAD PELLETT** i **FIRE WAIT**, sve dok temperatura izduvnih gasova ne pređe 40°C, što je potrebno kako bi se detektovao plamen i kako bi peć mogla da počne sa radom. Maksimalno vreme za koje je potrebno da peć dostigne 40°C je 25 minuta. Na ekranu će biti ispisana poruka

FLAME LIGHT, što znači da je peć detektovala plamen i da će nakon 4 minuta ući u režim rada. Prilikom detektovanja plamena, peć gasi upaljač. Režim rada će biti praćen porukom **WORK**.

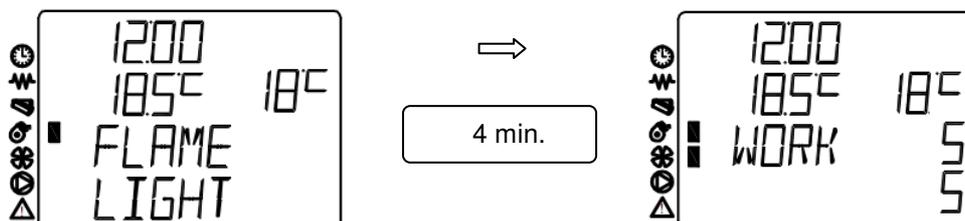

Povremeno peč čisti posudu u kojoj se odvija sagorevanje peleta, što je praćeno porukom **CLEANING FIRE-POT**. Vremenski interval posle kog se vrši čišćenje i vreme čišćenja je različito u zavisnosti od modela peći.



Pri isključivanu peći potrebno je pritisnuti taster 4 i zadržati ga malo dok se na ekranu ne ispiše poruka **CLEANING FINAL**. Pumpa za vodu će raditi sve dok temperatura vode u kotlu ne padne na 52 °C. Nakon određenog vremena ispisaće se na ekranu poruka **OFF**, što znači da je peč isključena.

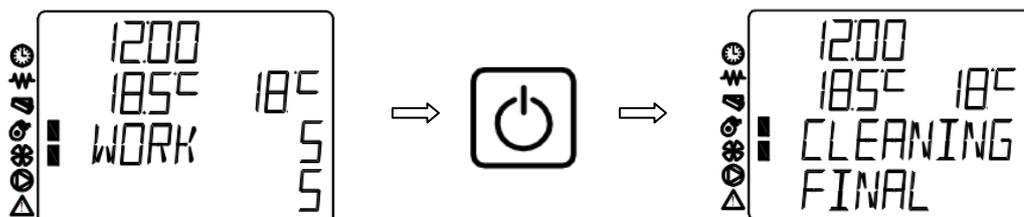

7.2. Podešavanje temperature i režima rada peći

Podešavanje zadate temperature se vrši pritiskom na taster 2. Peć će grejati do te temperature i potom istu održavati. Zadavanje se vrši tako što se taster 2 pritisne kratko i potom pritiskanjem na taster 1 ili 2 se povećava ili smanjuje zadata temperatura. Ova radnja će biti praćena ispisivanjem poruke **SET TEMP ROOM**. Temperaturu je moguće menjati u intervalu od 7 do 40°C.

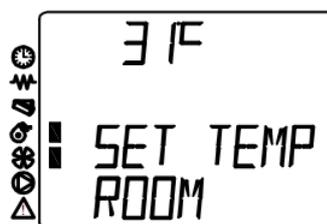

Podešavanje režima rada peći vrši se pritiskanjem na taster 6. Režime rada je moguće menjati od P1 do P5. Režime rada je moguće menjati tasterima 5 i 6, što će biti praćeno porukom **SET OUTPUT**. Što je režim rada veći peč će brže postići zadatu temperaturu, nakon čega će se prebaciti u **WORK MODULAT**, što znači da je peč dostigla zadatu temperaturu i sada će sa smanjenim režimom održavati tu temperaturu.

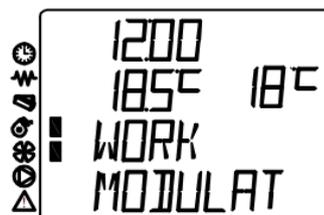

Podešavanje temperature vode u kotlu se vrši pritiskom na taster 1. Peć će grejati do te temperature i potom istu održavati. Zadavanje se vrši tako što se taster 1 pritisne kratko i potom pritiskanjem na taster 1 ili 2 se povećava ili smanjuje zadata temperatura vode. Ova radnja će biti praćena ispisivanjem poruke **SET TEMP WATER**. Temperaturu je moguće menjati u intervalu od 20 do 80°C.

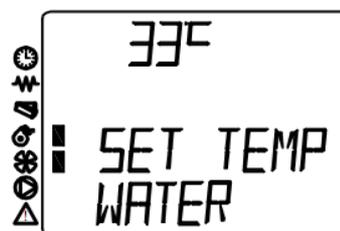

8. PODEŠAVANJA

8.1. Podešavanje časovnika

Podešavanje časovnika se vrši na sledeći način. Pritisnuti taster 3 (set) nakon čega će na ekranu biti ispisana poruka **menu 01 SET CLOCK**. Potom pritisnuti taster 3 (set) kako bi se ušlo u meni za podešavanje časovnika.

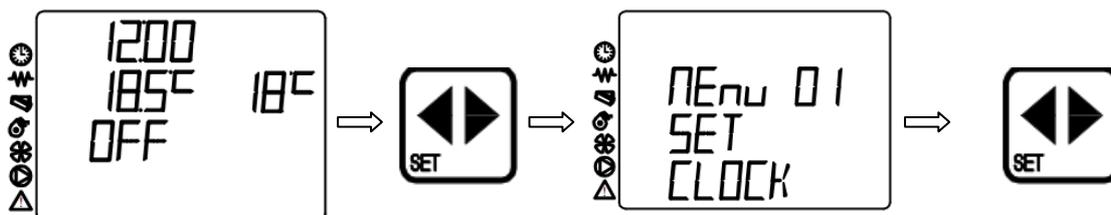

Na ekranu će se pojaviti sledeća poruka **menu 01** i ispod toga ispisan dan koji je trenutno postavljen. Svetleći indikator za podešavanja će početi da treperi. Pritiskom na tastere 1 i 2 se menjaju dani i to na sledeći način:

MONDAY	-	ponedeljak
TUESDAY	-	utorak
WEDNESDA	-	sreda
THURSDAY	-	četvrtak
FRIDAY	-	petak
SATURDAY	-	subota
SUNDAY	-	nedelja



Posle dana u nedelji pritiskom na taster 5 menjaće se podešavanja i to sledećim redosledom: podešavanje sata, minuta, dana u mesecu, meseca i godine. Tasterima 1 i 2 se podešavaju parametri. Izgledi ekrana dati su na sledećim slikama.

Podešavanje sata	Podešavanje minuta	Podešavanje dana u mesecu	Podešavanje meseca	Podešavanje godine

Tasterom 6 se uvek možete vratiti korak unazad. Za izlazak iz podešavanja časovnika pritisnuti dva puta taster 4.

8.2. Podešavanje tajmera

Postoji tri vrste podešavanja tajmera, i to su:

- dnevni - omogućava da se peć sama uključi i isključi 2 puta tokom dana
- nedeljni - omogućava da se peć programira tako da može 4 puta tokom dana da se uključi i isključi sedam dana u nedelji
- vikend - omogućava da se peć dva puta uključi i isključi u toku subote i nedelje.

8.2.1. Uključivanje tajmera

Tajmer se uključuje na isti način bez obzira na to koja je od vrste podešavanja aktivirana (dnevni, nedeljni ili vikend program). Tajmer se uključuje na sledeći način:

Pritisnuti taster 3 (set), nakon čega će na displeju biti ispisana poruka **menu 01 ST CLOCK**. Potom pritisnuti dva puta taster 5 nakon čega se ispisuje poruka **menu 02 SET CHRONO**. Pritiskom na taster 3 (set) ulazi se u meni za podešavanje tajmera, a samim tim i u meni za uključivanje tajmera. Na ekranu je ispisana poruka **m-2-1 ENABLE CHRONO**. Potom se još jednom pritisne taster 3 (set) i na ekranu je ispisana poruka **off m-2-1-01 ENABLE CHRONO**, što znači da je tajmer isključen, a indikator podešavanja blinka. Pritiskanjem tastera 1 ili 2 prebacuje se sa **off** na **on** i uključuje se tajmer.

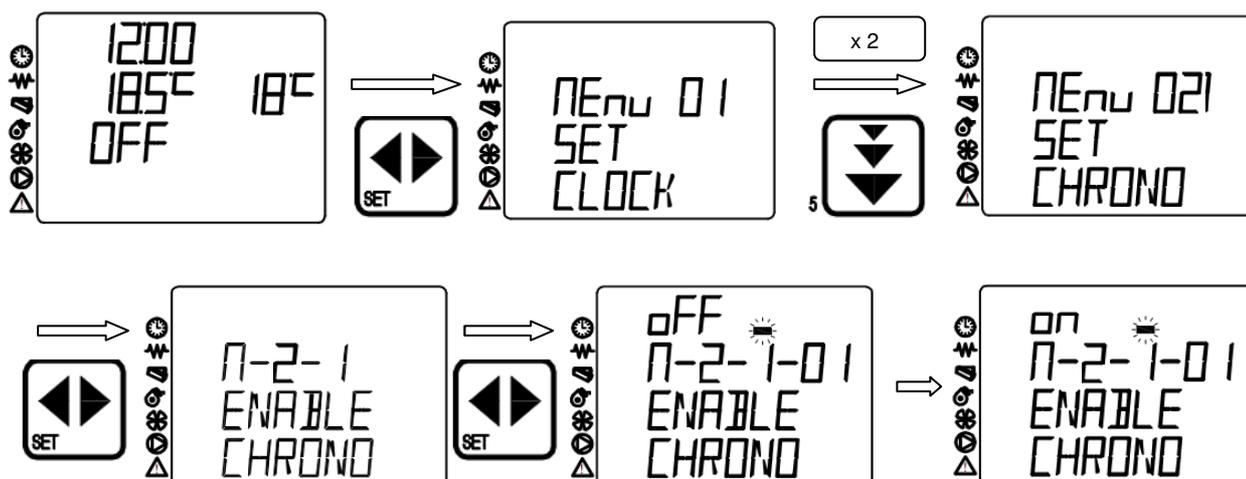

Nakon uključivanja tajmera na displeju će se uključiti indikatori koji pokazuju koja je vrsta programiranja aktivirana (dnevno, nedeljno, vikend) i indikator pored simbola za sat koji označava da je tajmer uključen. Izgled ekrana i oznake indikatora date su na sledećoj slici.

- 1 - indikator dnevnog programiranja
- 2 - indikator nedeljnog programiranja
- 3 - indikator vikend programiranja
- 4 - indikator tajmera

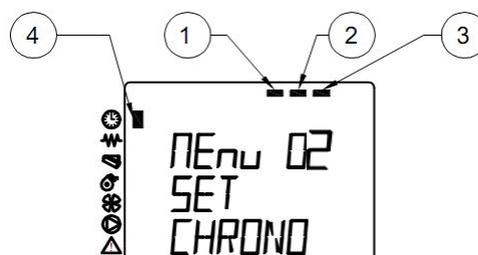

Izlazak iz podešavanja se vrši pritiskanjem dva puta tastera 4.

8.2.2. Dnevno programiranje

NAPOMENA: Paziti da se vremena uključivanja i isključivanja peći ne preklapaju. Takođe je potrebno paziti da između isključivanja i uključivanja protekne najmanje 30 minuta.

Prilikom dnevnog programiranja moguće je podesiti dva uključivanja i dva isključivanja peći.

Pritisnuti taster 3 (set) nakon čega će na displeju biti ispisana poruka **menu 01 SET CLOCK**. Potom pritisnuti dva puta taster 5 nakon čega se ispisuje poruka **menu 02 SET CHRONO**. Pritiskom na taster 3 (set) ulazi se u meni za podešavanje tajmera, a samim tim i u meni za uključivanje tajmera. Na ekranu je ispisana poruka **m-2-1 ENABLE CHRONO**. Potom se još jednom pritisne taster 5 i na ekranu je ispisana poruka **m-2-2 PROGRAM DAY**.

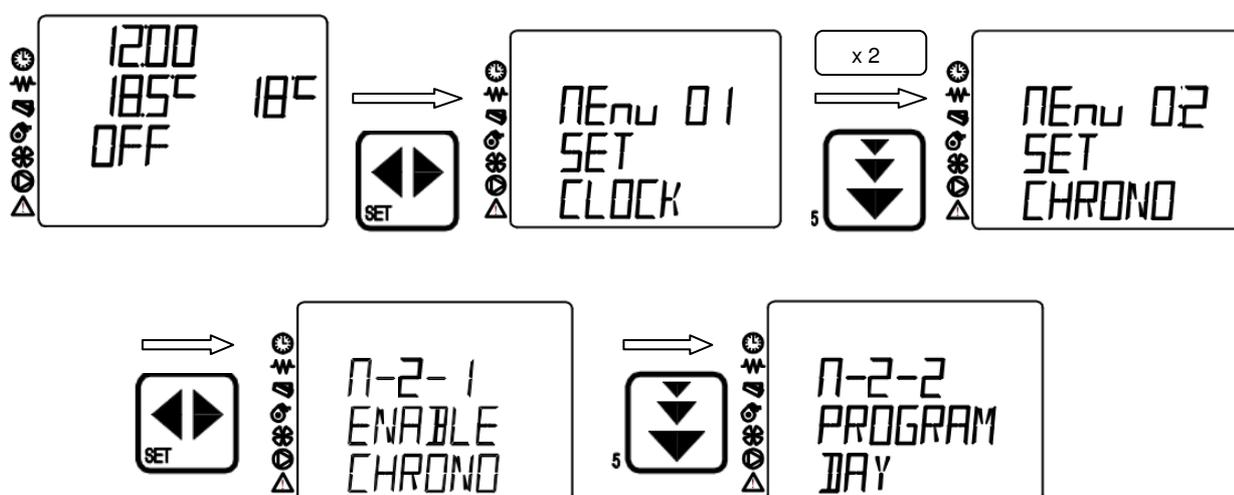

Potom se opet pritisne taster 3 (set) i na ekranu je ispisana poruka off m-2-2-01 CHRONO DAY. Tasterima 1 i 2 prebaciti na on kako bi dnevni tajmer bio uključen. Tasterima 5 i 6 se krećete po menijima, dok tasterima 1 i 2 menjate parametre. Izgledi menija su dati u sledećoj tablici. Vremena je moguće podesiti u intervalima od 10 minuta.

Izlazak iz podešavanja se vrši pritiskanjem dva puta tastera 4.

PRIMER PODEŠAVANJA: Peć se uključuje u 6 časova i isključuje u 8 časova, a drugo uključivanje je u 14 časova i isključuje u 22 časa i 30 minuta. Parametre je potrebno postaviti po sledećoj tablici.

m-3-2-01 CHRONO DAY	on
m-3-2-02 START 1 DAY	06:00
m-3-2-03 STOP 1 DAY	08:00
m-3-2-04 START 2 DAY	14:00
m-3-2-05 STOP 2 DAY	22:30

MENI	Mogućnost podešavanja	Izgled ekrana
m-2-2-01 CHRONO DAY	off/on	
m-2-2-02 START 1 DAY	off/00:00-23:50	
m-2-2-03 STOP 1 DAY	off/00:00-23:50	
m-2-2-04 START 2 DAY	off/00:00-23:50	
m-2-2-05 STOP 2 DAY	off/00:00-23:50	

8.2.3. Nedeljno programiranje

NAPOMENA: Paziti da se vremena uključivanja i isključivanja peći ne preklapaju. Takođe je potrebno paziti da između isključivanja i uključivanja protekne najmanje 30 minuta.

Prilikom dnevnog programiranja moguće je podesiti četiri uključivanja i četiri isključivanja peći. Takođe je moguće podesiti i kojim danom koje uključivanje da bude aktivno.

Pritisnuti taster 3 (set) nakon čega će na displeju biti ispisana poruka **menu 01 SET CLOCK**. Potom pritisnuti dva puta taster 5 nakon čega se ispisuje poruka **menu 02 SET CHRONO**. Pritiskom na taster 3 (set) ulazi se u meni za podešavanje tajmera, a samim tim i u meni za uključivanje tajmera. Na ekranu je ispisana poruka **m-2-1 ENABLE CHRONO**. Potom se dva puta pritisne taster 5 i na ekranu je ispisana poruka **m-2-3 PROGRAM WEEK**.

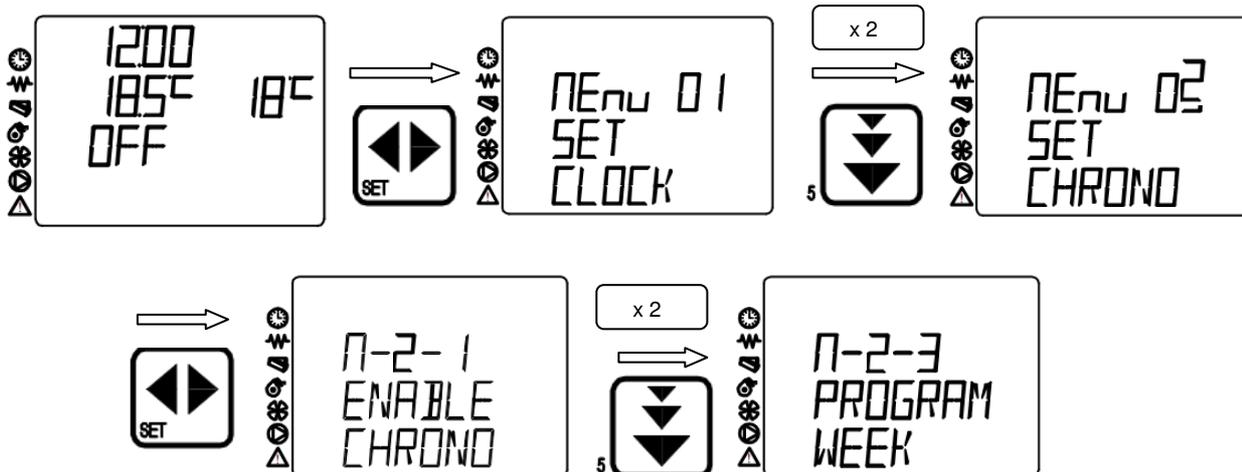

Potom se opet pritisne taster 3 (set) i na ekranu je ispisana poruka **off m-2-3-01 CHRONO WEEKLY**. Tasterima 1 i 2 prebaciti na **on** kako bi nedeljni tajmer bio uključen. Tasterima 5 i 6 se krećete po menjijama, dok tasterima 1 i 2 menjate parametre. Izgledi menija su dati u sledećim tablicama. Vremena je moguće podesiti u intervalima od 10 minuta.

MENI	Mogućnost podešavanja	Izgled ekrana
m-2-3-01 CHRONO WEEKLY	on/off	

m-2-3-02 START PROG-1	m-2-3-03 STOP PROG-1	m-2-3-04 MONDAY PROG-1	m-2-3-05 TUESDAY PROG-1
off/00:00-23:50	off/00:00-23:50	on/off	on/off

m-2-3-06 WEDNESDA PROG-1	m-2-3-07 THURSDAY PROG-1	m-2-3-08 FRIDAY PROG-1	m-2-3-09 SATURDAY PROG-1
on/off	on/off	on/off	on/off
OFF 7-2-3-06 WEDNESDA PROG-1	OFF 7-2-3-07 THURSDAY PROG-1	OFF 7-2-3-08 FRIDAY PROG-1	OFF 7-2-3-09 SATURDAY PROG-1
m-2-3-10 SUNDAY PROG-1	m-2-3-11 START PROG-2	m-2-3-12 STOP PROG-2	m-2-3-13 MONDAY PROG-2
on/off	off/00:00-23:50	off/00:00-23:50	off/on
OFF 7-2-3-10 SUNDAY PROG-1	OFF 7-2-3-11 START PROG-2	OFF 7-2-3-12 STOP PROG-2	OFF 7-2-3-13 MONDAY PROG-2
m-2-3-14 TUESDAY PROG-2	m-2-3-15 WEDNESDA PROG-2	m-2-3-16 THURSDAY PROG-2	m-2-3-17 FRIDAY PROG-2
off/on	off/on	off/on	off/on
OFF 7-2-3-14 TUESDAY PROG-2	OFF 7-2-3-15 WEDNESDA PROG-2	OFF 7-2-3-16 THURSDAY PROG-2	OFF 7-2-3-17 FRIDAY PROG-2
m-2-3-18 SATURDAY PROG-2	m-2-3-19 SUNDAY PROG-2	m-2-3-20 START PROG-3	m-2-3-21 STOP PROG-3
off/on	off/on	off/00:00-23:50	off/00:00-23:50
OFF 7-2-3-18 SATURDAY PROG-2	OFF 7-2-3-19 SUNDAY PROG-2	OFF 7-2-3-20 START PROG-3	OFF 7-2-3-21 STOP PROG-3
m-2-3-22 MONDAY PROG-3	m-2-3-23 TUESDAY PROG-3	m-2-3-24 WEDNESDA PROG-3	m-2-3-25 THURSDAY PROG-3
off/on	off/on	off/on	off/on
OFF 7-2-3-22 MONDAY PROG-3	OFF 7-2-3-23 TUESDAY PROG-3	OFF 7-2-3-24 WEDNESDA PROG-3	OFF 7-2-3-25 THURSDAY PROG-3

m-2-3-26 FRIDAY PROG-3	m-2-3-27 SATURDAY PROG-3	m-2-3-28 SUNDAY PROG-3	m-2-3-29 START PROG-4
off/on	off/on	off/on	off/00:00-23:50
OFF 11-2-3-26 FRIDAY PROG-3	OFF 11-2-3-27 SATURDAY PROG-3	OFF 11-2-3-28 SUNDAY PROG-3	OFF 11-2-3-29 START PROG-4

m-2-3-30 STOP PROG-4	m-2-3-31 MONDAY PROG-4	m-2-3-32 TUESDAY PROG-4	m-2-3-33 WEDNESDA PROG-4
off/00:00-23:50	off/on	off/on	off/on
OFF 11-2-3-30 STOP PROG-4	OFF 11-2-3-31 MONDAY PROG-4	OFF 11-2-3-32 TUESDAY PROG-4	OFF 11-2-3-33 WEDNESDA PROG-4

m-2-3-34 THURSDAY PROG-4	m-2-3-35 FRIDAY PROG-4	m-2-3-36 SATURDAY PROG-4	m-2-3-37 SUNDAY PROG-4
off/on	off/on	off/on	off/on
OFF 11-2-3-34 THURSDAY PROG-4	OFF 11-2-3-35 FRIDAY PROG-4	OFF 11-2-3-36 SATURDAY PROG-4	OFF 11-2-3-37 SUNDAY PROG-4

PRIMER PODEŠAVANJA: Peć se uključuje u 6 časova i isključuje u 8 časova ponedeljkom, utorkom, petkom. Drugo uključivanje je u 5 časova i 30 minuta a isključivanje u 10 časova sredom i četvrtkom. Treće uključivanje je svakom danom sem subotom i nedeljom od 17 časova a isključivanje u 22. Subotom i nedeljom se peć uključuje u 8 časova a isključuje u 23 časa. Parametre treba podesiti kao što je dato u sledećim tablicama.

m-2-3-01 CHRONO WEEKLY	on
m-2-3-02 START PROG-1	06:00
m-2-3-03 STOP PROG-1	08:00
m-2-3-04 MONDAY PROG-1	on
m-2-3-05 TUESDAY PROG-1	on
m-2-3-06 WEDNESDA PROG-1	off
m-2-3-07 THURSDAY PROG-1	off
m-2-3-08 FRIDAY PROG-1	on
m-2-3-09 SATURDAY PROG-1	off
m-2-3-10 SUNDAY PROG-1	off

m-2-3-11 START PROG-2	05:30
m-2-3-12 STOP PROG-2	10:00
m-2-3-13 MONDAY PROG-2	off
m-2-3-14 TUESDAY PROG-2	off
m-2-3-15 WEDNESDA PROG-2	on
m-2-3-16 THURSDAY PROG-2	on
m-2-3-17 FRIDAY PROG-2	off
m-2-3-18 SATURDAY PROG-2	off
m-2-3-19 SUNDAY PROG-2	off

m-2-3-20 START PROG-3	17:00
m-2-3-21 STOP PROG-3	22:00
m-2-3-22 MONDAY PROG-3	on
m-2-3-23 TUESDAY PROG-3	on
m-2-3-24 WEDNESDA PROG-3	on
m-2-3-25 THURSDAY PROG-3	on
m-2-3-26 FRIDAY PROG-3	on
m-2-3-27 SATURDAY PROG-3	off
m-2-3-28 SUNDAY PROG-3	off

m-2-3-29 START PROG-4	08:00
m-2-3-30 STOP PROG-4	23:00
m-2-3-31 MONDAY PROG-4	off
m-2-3-32 TUESDAY PROG-4	off
m-2-3-33 WEDNESDA PROG-4	off
m-2-3-34 THURSDAY PROG-4	off
m-2-3-35 FRIDAY PROG-4	off
m-2-3-36 SATURDAY PROG-4	on
m-2-3-37 SUNDAY PROG-4	on

8.2.4. Vikend programiranje

NAPOMENA: Paziti da se vremena uključivanja i isključivanja peći ne preklapaju. Takođe je potrebno paziti da između isključivanja i uključivanja protekne najmanje 30 minuta.

Prilikom vikend programiranja moguće je podesiti dva uključivanja i dva isključivanja peći. Kada je vikend programiranje aktivirano, smatra se da je i subotom i nedeljom isto vreme uključivanja i isključivanja peći.

Pritisnuti taster 3 (set) nakon čega će na displeju biti ispisana poruka **menu 01 SET CLOCK**. Potom pritisnuti dva puta taster 5 nakon čega se ispisuje poruka **menu 02 SET CHRONO**. Pritiskom na taster 3 (set) ulazi se u meni za podešavanje tajmera, a samim tim i u meni za uključivanje tajmera. Na ekranu je ispisana poruka **m-2-1 ENABLE CHRONO**. Potom se tri puta pritisne taster 5 i na ekranu je ispisana poruka **m-2-4 PROGRAM WEEK-END**.

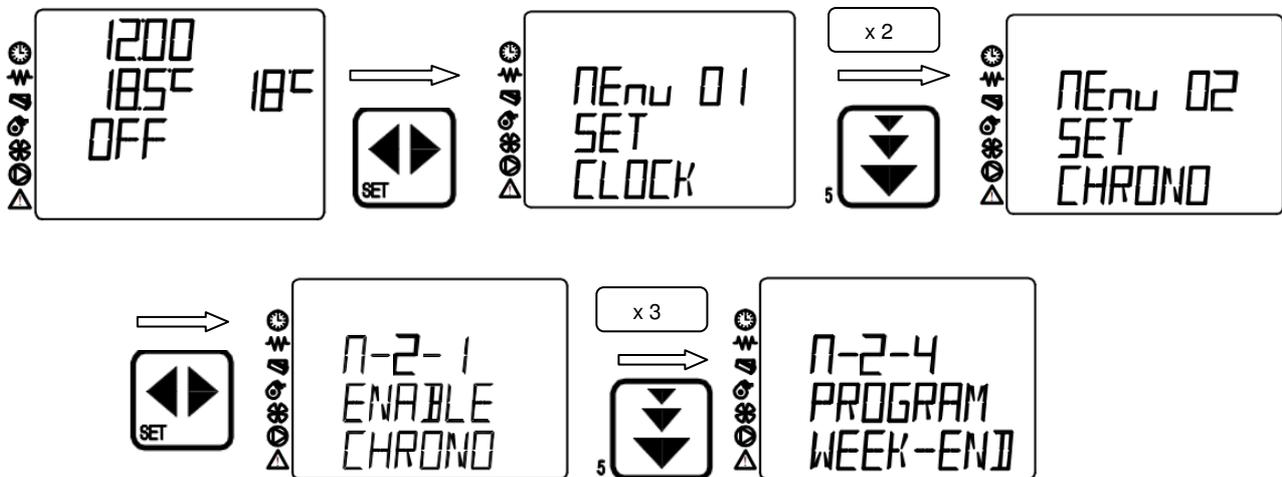

Potom se opet pritisne taster 3 (set) i na ekranu je ispisana poruka **off m-2-4-01 CHRONO WEEK-END**. Tasterima 1 i 2 prebaciti na **on** kako bi vikend tajmer bio uključen. Tasterima 5 i 6 se krećete po menijima, dok tasterima 1 i 2 menjate parametre. Izgledi menija su dati u sledećoj tablici. Vremena je moguće podesiti u intervalima od 10 minuta.

Izlazak iz podešavanja se vrši pritiskanjem dva puta tastera 4.

PRIMER PODEŠAVANJA: Peć se uključuje u 8 časova i isključuje u 17 časova, a drugo uključivanje je u 20 časova i isključuje u 23 časa i 30 minuta. Parametre je potrebno postaviti po sledećoj tablici.

m-2-4-01 CHRONO WEEK-END	on
m-2-4-02 START 1 WEEK-END	08:00
m-2-4-03 STOP 1 WEEK-END	17:00
m-2-4-04 START 2 WEEK-END	20:00
m-2-4-05 STOP 2 WEEK-END	23:30

8.3. Podešavanje jezika

Postoji četiri jezika koja je moguće podesiti, a to su: engleski, italijanski, francuski i nemački. Jezici se podešavaju tako što se pritisne taster 3 (set) nakon čega će na displeju biti ispisana poruka **menu 01 SET CLOCK**. Potom pritisnuti tri puta taster 5 nakon čega se ispisuje poruka **menu 04 SELECT LANGUAGE**. Pritiskom na taster 3 (set) ulazi se u meni za podešavanje jezika, pri čemu će biti ispisan jezik u kome se trenutno nalazi npr. **menu 04 ENGLISH**.

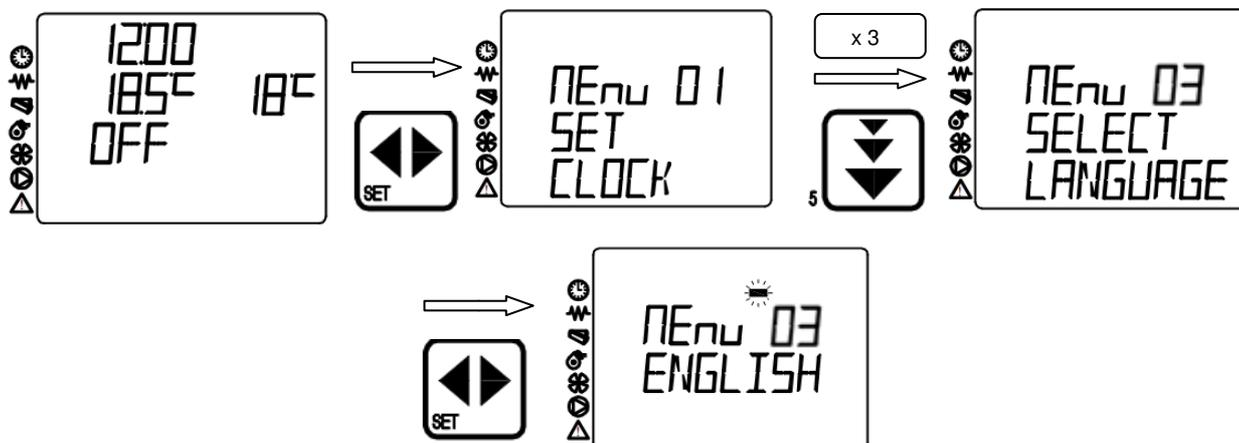

Menjanje jezika vrši se tasterima 1 ili 2. Podrazumevani jezik je engleski. Izgled displeja za pojedine jezike dat je u sledećoj tabeli.

Engleski	Italijanski	Francuski	Nemački

Za izlazak iz podešavanja dva puta pritisnuti taster 4.

8.4. Podešavanje sezone

S obzirom da postoji mogućnost da se peć koristi za grejanje tople vode u akumulacionim bojlerima, potrebno je podesiti sledeću opciju. Ova opcija pruža mogućnost korišćenja peći u letnjim i zimskim uslovima. Da bi se podesila sezonas potrebno je da pritisne taster 3 (set) nakon čega će na displeju biti ispisana poruka **menu 01 SET CLOCK**. Potom pritisnuti tri puta taster 5 nakon čega se ispisuje poruka **menu 04 CHOOSE SEASON**. Pritiskom na taster 3 (set) ulazi se u meni za podešavanje sezone, pri čemu će biti ispisana sezona koja je trenutno podešena.



Menjanje sezone vrši se tasterima 1 ili 2.. Izgled displeja za pojedine sezone dat je u sledećoj tabeli.

Zimska	Letnja

Za izlazak iz podešavanja dva puta pritisnuti taster 4.

NAPOMENA: Prilikom prvog puštanja u rad peći može se javiti problem ispisivanjem na ekranu WAIT COOLING. Molimo Vas proveriti da li je dobro podešena sezona.

8.5. Podešavanje STAND-BY moda

STAND-BY mod služi za podešavanje peći kako ne bi bespotrebno trošila gorivo. Njegova funkcija je da se peć ugasi nakon dostizanja zadate temperature, tj. da uđe u stand-by mod. Stand-by mod je podešen tako da kad je razlika u temperaturi veća od 2°C, peć se automatski gasi. Kada temperatura padne za 2°C ispod zadate temperature peć, automatski kreće da se pali ponovo. Ovim modom je moguće uštedeti značajne količine goriva. STAND-BY mod je fabrički podešen da radi sa razlikom od 2°C od zadate temperature, potrebno je samo da se uključi ili isključi mod.

Uključivanje STAND-BY moda se vrši na sledeći način. Pritiskom na taster 3 (set) na displeju će biti ispisana poruka **menu 01 ADJUST BLOWERS**. Potom pritisnuti četiri puta taster 5 nakon čega se ispisuje poruka **menu 05 MODE STAND-BY**. Pritiskom na taster 3 (set) ulazi se u meni za uključivanje moda. Tasterima 1 ili 2 uključiti ili isključiti mod.

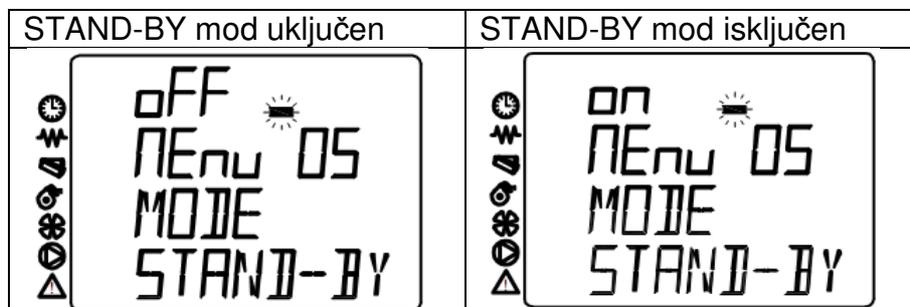

Za izlazak iz podešavanja dva puta pritisnuti taster 4.

Prilikom ulaska peći u STAND-BY mod na displeju će se pojaviti poruka kao na sledećoj slici.



NAPOMENA: Na ovoj peći postoji mogućnost povezivanja na sobni termostat, što je dato u prilogu u odeljku šema povezivanja. Prilikom povezivanja na sobni termostat isključuje se termostat koji se nalazi na zadnoj strani peći.

8.6. Podešavanje zvučnika grešaka

Zvučnik služi da ukase na nepravilnosti u radu peći i alarmom da zvučni signal. Zvučnik može biti uključen ili isključen. Uključivanje zvučnika se vrši na sledeći način:

Pritiskom na taster 3 (set) na displeju će biti ispisana poruka **menu 01 ADJUST BLOWERS**. Potom pritisnuti pet puta taster 5 nakon čega se ispisuje poruka **menu 06 MODE BUZZER**. Pritiskom na taster 3 (set) ulazi se u meni za uključivanje ili isključivanje zvučnika. Tasterima 1 ili 2 uključiti ili isključiti zvučnik.



Zvučnik uključen	Zvučnik isključen

Za izlazak iz podešavanja dva puta pritisnuti taster 4.

8.7. Početno ubacivanje peleta

Prilikom nestanka peleta doći će do pražnjenja dozera, tako da i kada se stavi pelet u magacin, potrebno je neko vreme kako bi se dozer napunio, i kako bi peć mogla da startuje. Kada dođe do pražnjenja peleta, pojavljuje se **Alarm 6** koji je opisan u poglavlju GRESKE.

Nakon sipanja peleta u magacin, potrebno je uraditi sledeće:

Pritisnuti taster 3 (set), nakon čega će na displeju biti ispisana poruka **menu 01 ADJUST BLOWERS**. Potom pritisnuti šest puta taster 5 nakon čega se ispisuje poruka **menu 07 LOAD INITIAL**. Pritiskom na taster 3 (set), ulazi se u meni za početno ubacivanje peleta, nakon čega će biti ispisana poruka **off menu 07 P1 TO LOAD**, što znači da je potrebno pritisnuti taster 1 kako bi otpočelo punjenje dozera peletom. Potrebno je oko 45 sekundi kako bi se dozer napunio ali je najbolje zaustaviti punjenje onog trenutka kada se prvi peleti ubace u čašicu, što se može vizualno uočiti.

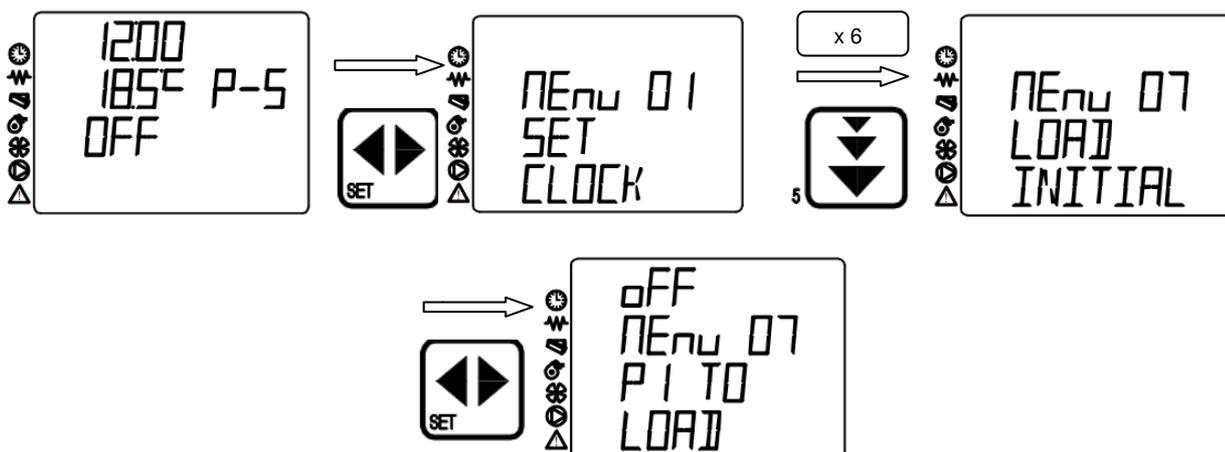

Izgled displeja kada počne ubacivanje peleta dat je na sledećoj slici. Odbrojavanje počinje unazad od 90 sekundi pa na dole.

Za prekid ubacivanja pritisnuti taster 4.

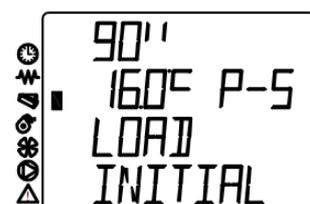

8.8. Informacije o radu peći

Informacije o radu peći su korisne iz razloga što se u svakom trenutku može pratiti u kom režimu radi peć, temperatura izduvnih gasova, brzina obrtaja ventilatora, vreme preostalo do sledeće radnje itd.

Za ulazak u meni koji prati rad peći potrebno je uraditi sledeće. Pritisnuti taster 3 (set), nakon čega će na displeju biti ispisana poruka **menu 01 ADJUST BLOWERS**. Potom pritisnuti sedam puta taster 5 nakon čega se ispisuje poruka **menu 08 STATE STOVE**.



Pritiskom na taster 3 (set), ulazi se u meni za ispisivanje poruka o statusu peći. Poruke će se naizmenično menjati. Redosled ispisivanja i izgled displeja je dat na sledećoj slici.

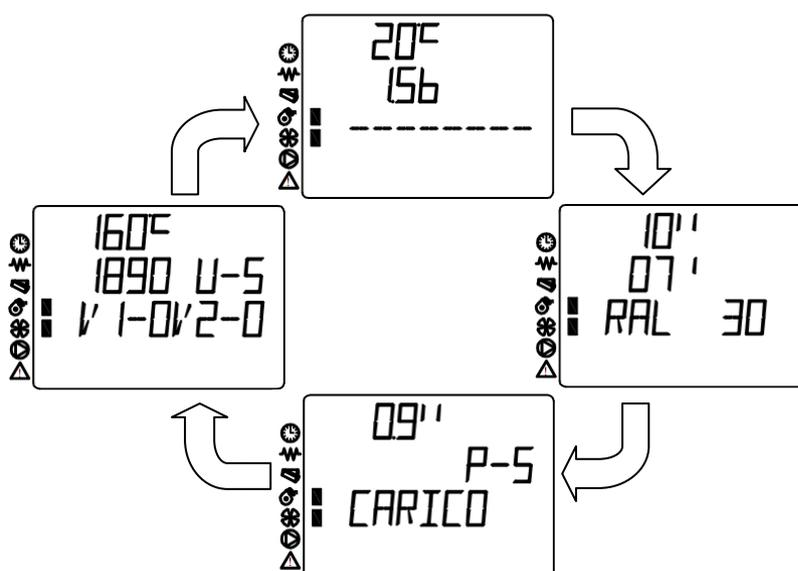

Tasterom 4 izlazi se iz menija koji daje informacije o radu peći.

8.9 Tehnička podešavanja

Ovaj meni rezervisan je za rad samo stručnih lica osposobljenih za podešavanje peći, kao i servisera. Svaka promena parametara koja je izvršena bez znanja ovlašćenih lica ili servisera povlači sa sobom gubitak garancije.

9. STATUS RADA PEĆI

Status rada peći moguće je proveriti uz pomoć tastera. Prilikom pritiskanja tastera moguće je videti trenutne temperature izduvnih gasova, režime rada peći, ubacivanje peleta, preostalo vreme do preostale radnje itd.

Pritiskom na taster 1 i zadržavanjem tastera pojaviće se sledeći izgled ekrana. Ovde se mogu videti podaci o trenutnom režimu rada peći, kao i trenutno ubacivanje peleta. Jednostavnim pomeranjem prsta sa tastera, ekran će se vratiti na osnovni meni.



Pritiskom na taster 2 i zadržavanjem tastera pojaviće se sledeći izgled ekrana. Ovde se mogu videti podaci o temperaturi izduvnih gasova, režimu rada peći, brzinama ventilatora za kanalsko odvođenje toplote (opcije).

Jednostavnim pomeranjem prsta sa tastera, ekran će se vratiti na osnovni meni.

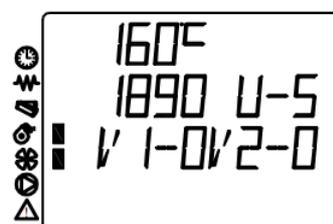

Pritiskom na taster 5 i zadržavanjem tastera pojaviće se sledeći izgled ekrana. Ova opcija je namenjena za peći za etažno grejanje, tako da kod obične peći nema nikakvu namenu. Ovde se mogu videti podaci o zadatoj temperaturi vode u kotlu, kao i pritisak u kotlu. Jednostavnim pomeranjem prsta sa tastera, ekran će se vratiti na osnovni meni.

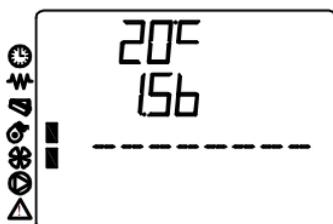

Pritiskom na taster 6 i zadržavanjem tastera pojaviće se sledeći izgled ekrana. Ovde se mogu videti podaci o preostalom vremenu do sledećeg režima rada peći. Jednostavnim pomeranjem prsta sa tastera, ekran će se vratiti na osnovni meni.

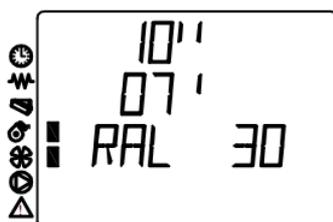

Greška se može javiti usled zaglavlivanja ventilatora, kao i usled neispravnosti kontakta koji napajaju ventilator el. energijom ili usled prekida kablova koji mere broj obrtaja ventilatora. Ako se javi ova greška obavezno kontaktirati servis. Neispravnost ventilatora može se uočiti i pritiskom na taster 2 njegovim zadržavanjem, tako što na mestu gde bi trebao da bude ispisan broj obrtaja ventilatora, stoji **000**.

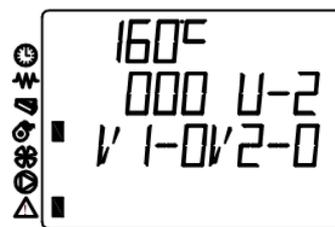

Greška usled nemogućnosti peći da upali. Na displeju će se pojaviti poruka kao što je prikazano na sledećoj slici (**AL 5 NO LIGHTIN-**) i naizmenično će se menjati sa porukom koja prijavljuje grešku u radu (**ALLARME ATTIVO**).

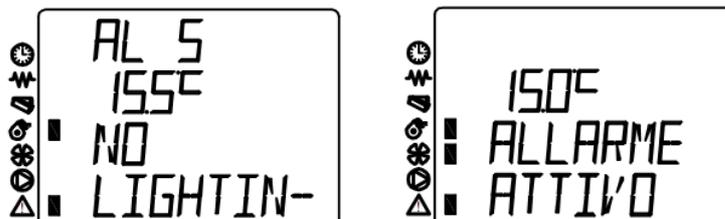

Greška se može javiti usled neispravnosti sonde koja meri temperaturu izduvnih gasova, usled niske temperature izduvnih gasova, nedovoljne količine peleta koja je potrebna za paljenje ili usled neispravnosti upaljača.

Ako se temperatura izduvnih gasova od 40°C ne dostigne za vremenski interval od 25 minuta peć neće startovati. Provera temperature izduvnih gasova može se videti držanjem tastera 2. Ako je ona manja od potrebne peć neće moći da počne sa radom. Potrebno je proveriti da li ima dovoljno peleta u magacinu, takođe je potrebno proveriti da sonda izduvnih gasova nije u prekidu. Moguć nedostatak može biti i neispravnost upaljača, kao i da se dozer zaglavio, pa da nema ubacivanje peleta.

Provera da li pelet upada u gorionik je moguća samo vizualnim putem i to tako što se posmatra cev kroz koju pelet upada u gorionik nekih 60 sekundi. Ako nema ubacivanja peleta onda je ili magacin prazan ili je dozer zaglavio. Ako je dozer zaglavio probati sa nekoliko startovanja peći. Ako ne može tako da se pokrene obavezno pozvati servisera.

Neispravnost upaljača može da se primeti, tako što prilikom startovanja peći nema iskrica niti užarenog peleta. Ponekad je moguće videti i užarenost upaljača. U slučaju neispravnosti upaljača peć je mogue upaliti hepo kockom ili gelom za paljenje. Što pre kontaktirati ovlašćeni servis.

Greška usled pražnjenja magacina za pelet. Na displeju će se pojaviti poruka kao što je prikazano na sledećoj slici (**AL 6 NO PELLE**) i naizmenično će se menjati sa porukom koja prijavljuje grešku u radu (**MEMORIA ALLARME**).

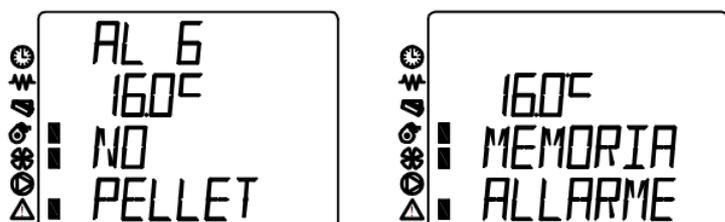

Poništiti alarm, pritiskom na taster 4, sačekati da se peć ohladi. Potom, postupiti prema uputstvu opisanom u odeljku **8.7 POČETNO UBACIVANJE PELETA** i startovati peć.

NAPOMENA: Ovaj alarm može da se javi i usled zaglavljivanja peleta koji je neadekvatnih dimenzija.

Greška usled neispravnosti sigurnosnog termostata. Sigurnosni termostat služi kako bi se sprečilo da se pelet koja se nalazi u magacinu zapali. Prilikom neispravnosti sigurnosnog termostata na displeju će se pojaviti poruka kao što je prikazano na sledećoj slici (**AL 7 SAFETY THERMAL**) i naizmenično će se menjati sa porukom koja prijavljuje grešku u radu (**ALLARME ATTIVO**).

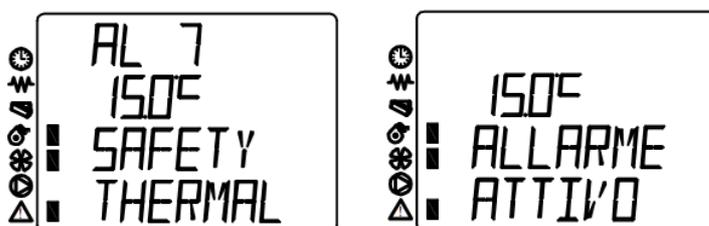

Odvrtiti poklopac sigurnosnog termostata (1) i proveriti da li je iglica (2) uvučena ili izvučena. Ako je iglica izvučena, pritisnuti iglicu i pustiti peć ponovo u rad. Ako je iglica uvučena, ili ako ne može da se uvuče, a peć i dalje prijavljuje istu grešku pozvati servis.

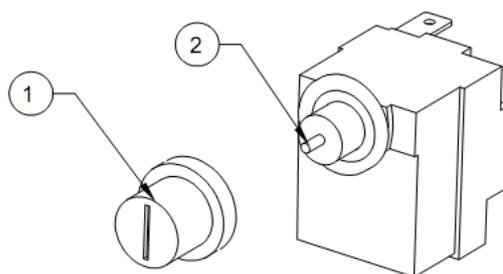

Greška usled neispravnosti sigurnosnog presostata. Sigurnosni presostat služi za proveru potpritiska u odvodu dima. Ako je podpritisk nedovoljan peć će prestati sa radom ili neće moći da se upali. Prilikom neispravnosti sigurnosnog presostata na displeju će se pojaviti poruka kao što je prikazano na sledećoj slici (**AL 8 FAILURE DEPRESS**) i naizmenično će se menjati sa porukom koja prijavljuje grešku u radu (**ALLARME ATTIVO**).

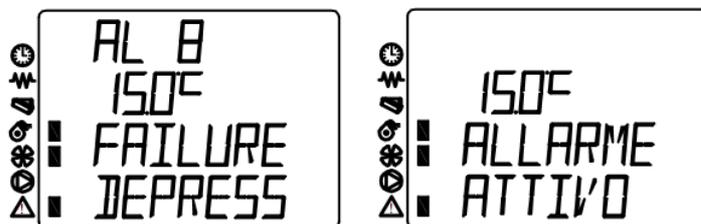

Do greške u radu sigurnosnog presostata može da dođe ako peć ne dihtuje dobro, ako je dimnjak ili dimni kanali u peći zapušeni, ili ako je mali broj obrtaja ventilatora. U slučaju da peć ne dihtuje dobro potrebno je proveriti da li su pletenice koje se nalaze na vratima i na pepeljari dobro postavljene, da nisu slučajno odlepljene i sl. U slučaju da su pletenice dobro postavljene proveriti dimnjak. Dimnjak se proverava tako što se plamen prinese odvodu dima koji se nalazi na zidu i ako plamen skreće ka odvodu dima onda je dimnjak u redu, ako se vraća ka prostoriji ili ako miruje onda dimnjak nije u redu. U tom slučaju pozvati dimničara. Čišćenje peći opisano je u poglavlju održavanje peći.

Neispravna sonda za merenje temperature vode. U slučaju neispravnosti sonde za merenje temperature vode, potrebno je pozvati ovlašćenog servisera. Sondu je neophodno odmah zameniti kako bi peć mogla regularno da radi.



Previsoka temperatura vode. U slučaju pojavljivanja ove greške neophodno je ugasiti peć i pozvati servisera kako bi mogao da otkloni neispravnost.



Neispravna sonda za merenje ambijentalne temperature. U slučaju neispravnosti sonde za merenje ambijentalne temperature na ekranu će na mestu gde bi temperatura trebala da se meri pisati 00.0°C. U slučaju da je temperatura u prostoriji 0°C, biće ispisano isto. Proveriti da li se temperatura podiže kada se vrh sonde drži rukom. Ako se ne podiže onda je sonda neispravna. U slučaju neispravnosti sonde pozvati servi:

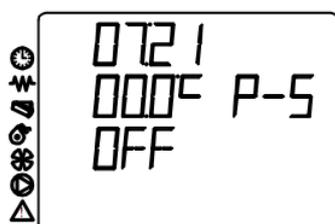

11. ČIŠĆENJE I ODRŽAVANJE PEĆI

Prilikom dnevnog i nedelnog čišćenja isključite peć na glavni prekidač, prebacivanjem prekidača u položaj 0. Kada se peć kompletno čisti potrebno je i isključiti je iz izvora napajanja električnom energijom. Peć čistiti minimum 30 minuta nakon prestanka rada, kako ne bi došlo do opekotina pri dodiru sa vrućim delovima peći.

Prilikom čišćenja vlažnom krpom ili vodom, paziti da voda ne dođe do električnih komponenata peći, ako se to kojim slučajem i dogodi, ne paliti peć i pozvati servisera.

Prilikom čišćenja peći izbegavati jake deterdžente i abrazivna sredstva, kao i sve preparate koji u sebi sadrže benzin, alkohol, bilo kakve kiseline ili razređivač.

Farbane i plastificirane delove čistiti blago vlažnom krpom, a mogu se koristiti i blagi deterdženti razblaženi sa vodom.

Dnevno čišćenje. Podrazumeva čišćenje stakla i čišćenje čašice u kojoj se vrši sagorevanje. Pepeo koji se nalazi u čašici odložiti daleko od zapaljivih stvari kako bi se izbeglo da slučajno nije ostao neki komad peleta koji je užaren. Obavezno proveriti da li su sve rupice koje se nalaze u čašici dobro očišćene. Takođe može se očistiti i pepeo iz ložišta. Za čišćenje pepela iz ložišta može se koristiti i vakumski čistač namenjen za čišćenje pepela.



Prilikom čišćenja čašice u kojoj se vrši sagorevanje potrebno je skloniti metalnu pregradu, koja se nalazi sa prednje strane čašice.



Čašicu izvaditi i istresti od pepela. Oštrim predmetom očistiti sve otvore koji se nalaze na čašici.



Staklo čistiti isključivo kada je peć ohlađena. Staklo čistiti suvom krpom, ako ima tragova gareži ili drugih tragova na staklu može se očistiti i sa vlažnom krpom, nakon čega opet prebrisati suvom krpom saklo.



Nedeljno čišćenje. Pored dnevnog čišćenja, potrebno je i isprazniti pepeljaru jedanput nedeljno ili češće ako se koristi više peleta.

Mesečno čišćenje. Potrebno je jednom mesečno i na kraju grejne sezone peć očistiti kompletno (ili na potrošenih 1 tonu peleta). U slučaju korišćenja peleta lošeg kvaliteta potrebno je možda i češće čišćenje. Pored uputstva za nedeljno i dnevno čišćenje, potrebno je peć otvoriti (iza pepeljare na revizionom otvoru, na mestu gde se nalazi ventilator izduvnih gasova i iznad gornjeg ukrasnog poklopca) na mestima koja su za to predvođena i detaljno je očistiti.



Prilikom čišćenja revizionog otvora na poklopcu kotla neophodno je prvo odviti 6 imbus vijka, i potom skinuti poklopac revizionog otvora. Potom ukloniti pepeo koji se nakupio na površini revizionog otvora i pročistiti cevi kotla. Ovo je neophodno uraditi prvo iz razloga što pepeo će se pasti u komore koje se nalaze ispod kotla.



Izgled peći kada se otvori revizionni poklopac kotla.

Za montažu poklopca sprovesti postupke u nazad. Paziti na zaptivku koja se nalazi ispod poklopca, kako ne bi bila oštećena.



Čišćenje revizionog otvora iza pepeljare, obavlja se tako što se ukloni pepeljara i potom se odviju 4 vijka koja drže poklopac. Prašinu koja se nakupila iza revizionog otvora ukloniti i potom vratiti sve na svoje mesto. Obratiti pažnju na zaptivku koja je zalepljena za poklopac.

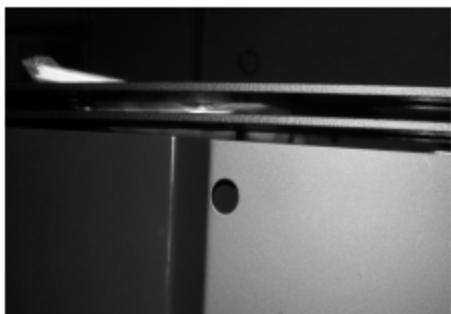

Za čišćenje revizionog otvora ventilatora potrebno je skinuti bočnu stranicu. Bočna stranica se skida tako što se odviju vijci koji se nalaze sa zadnje strane peći i vijci koji se nalaze na bočnoj strani peći.

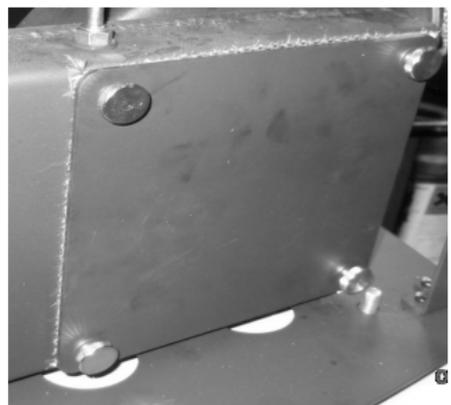

Potrebno je dalje odviti 4 vijka koja drže poklopac. Prašinu koja se nakupila iza revizionog otvora ukloniti i potom vratiti sve na svoje mesto. Obratiti pažnju na zaptivku koja je zalepljena za poklopac.

12. USLOVI GARANCIJE

Peć će funkcionisati ukoliko se pridržavate datih uputstava. TIM SISTEM se obavezje da će obezbediti rezervne delove i otkloniti smetnje u radu peći koje su predmet garancije u roku koji je ne duži od 45 dana od dana prijave kvara. Ukoliko se kvar ne otkloni u roku od 45 dana, imate prava na zamenu novim proizvodom.

Garancija važi od dana kupovine peći, što se dokazuje uredno popunjenim garantnim listom koji mora biti uredno popunjen kao i računom iz prдавnice.

Garancija za ovaj proizvod je 24 meseca.

TIM SISTEM se obavezuje da će rezervne delove obezbediti u zakonskom roku nakon prestanka proizvodnje peći.

Ova garancija ne pokriva štete nastale usled:

- neadekvatnog korišćenja peći;
- ne pridržavanja uputstava datih u uputstvu za upotrebu i održavanje;
- usled mehaničkih oštećenja nastalih neadekvatnim skladištenjem i transportom;
- usled mehaničkih oštećenja nastalih udaranjem, prevrtanjem;
- usled izlaganja peći neadekvatnim atmosferskim uslovima (kiša, sneg);
- usled hemijskih oštećenja, nastalih izlaganju zapaljivih sredstava kao što su nafta i naftni derivati, alkohol, razređivač, farba;
- usled elementarnih nepogoda, kao što su udar groma, poplave, požar;

Delovi koji su podložni habanju kao što su pletenice (staklene), zaptivke, delovi od gume (gumene nogice, distanceri), staklo, upaljač nisu predmet garancije.

Sve smetnje u radu prijaviti pisanim ili usmenim putem na telefone ili adrese date na kraju ovog uputstva ili kod ovlašćenog distributera.

Spisak ovlašćenih servisera dat je na kraju ovog uputstva.

Distributer/ autorizovan servis

13. PRILOG A

ŠEMA POVEZIVANJA NA INSTALACIJU GREJANJA

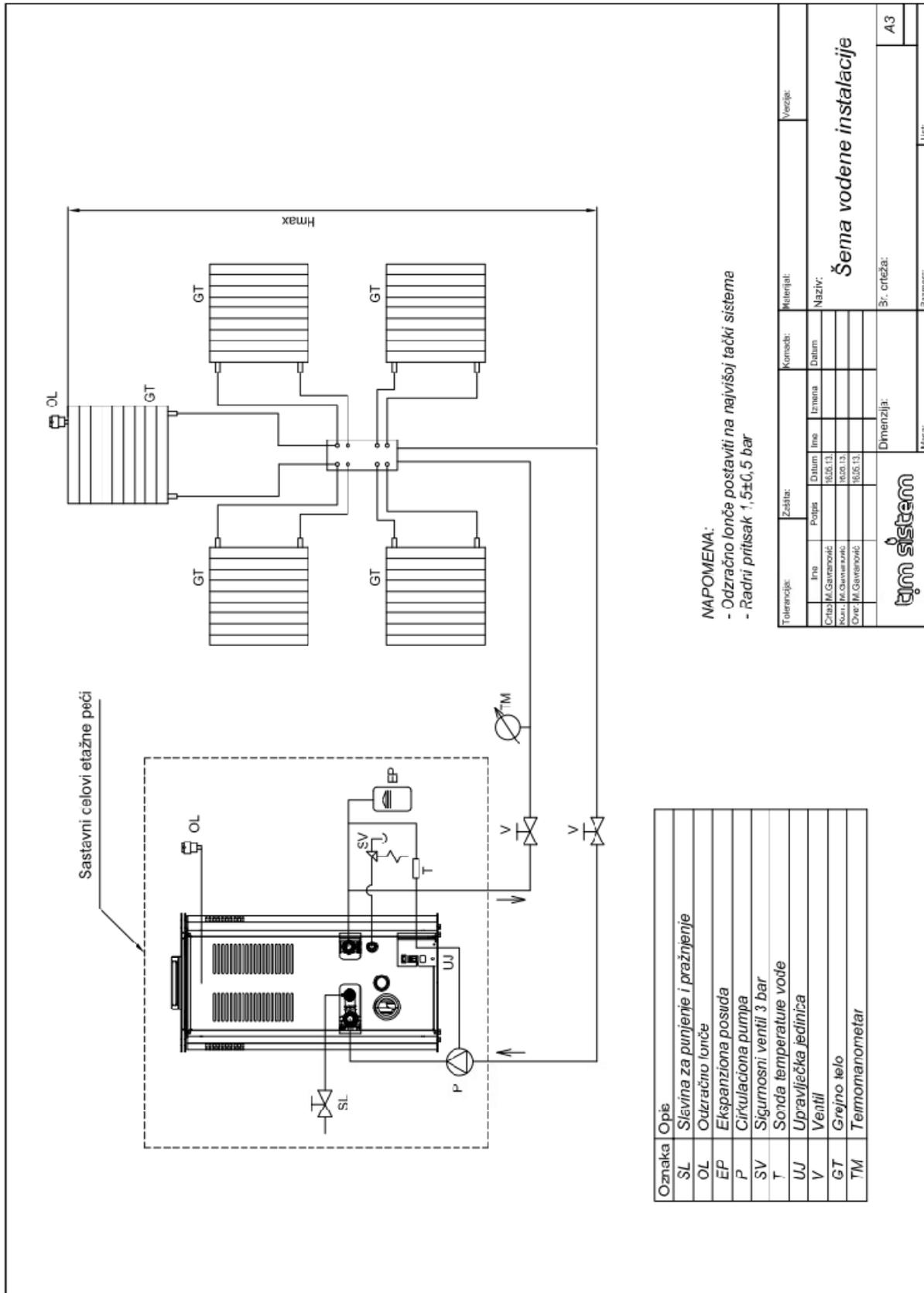

NAPOMENA:
 - Odrtačno lonče postaviti na najvišji tački sistema
 - Radni pritisak 1,5±0,5 bar

Oznaka	Opis
SL	Slavina za punjenje i pražnjenje
OL	Odrtačno lonče
EP	Ekspanziona posuda
P	Cirkulaciona pumpa
SV	Sigurnosni ventil 3 bar
T	Sonda temperature vode
UJ	Upravljačka jedinica
V	Ventil
GT	Grejno telo
TM	Termomanometar

Tolerancije:		Zahtevi:		Kursna:		Materijal:		Većje:	
Ime	Ime	Datum	Izmena	Datum	Datum	Datum	Datum	Datum	Datum
Crtao: M. Gavranović		16.05.13							
Kori.: M. Gavranović		16.05.13							
Dve: M. Gavranović		16.05.13							
tim sistem									
Dimenzija:									
Šir. crteža: A3									
Masa:									
Saznatez:									
Lut:									
Šema vodene instalacije									

14. PRILOG B

ŠEMA POVEZIVANJA UPRAVLJAČKE JEDINICE

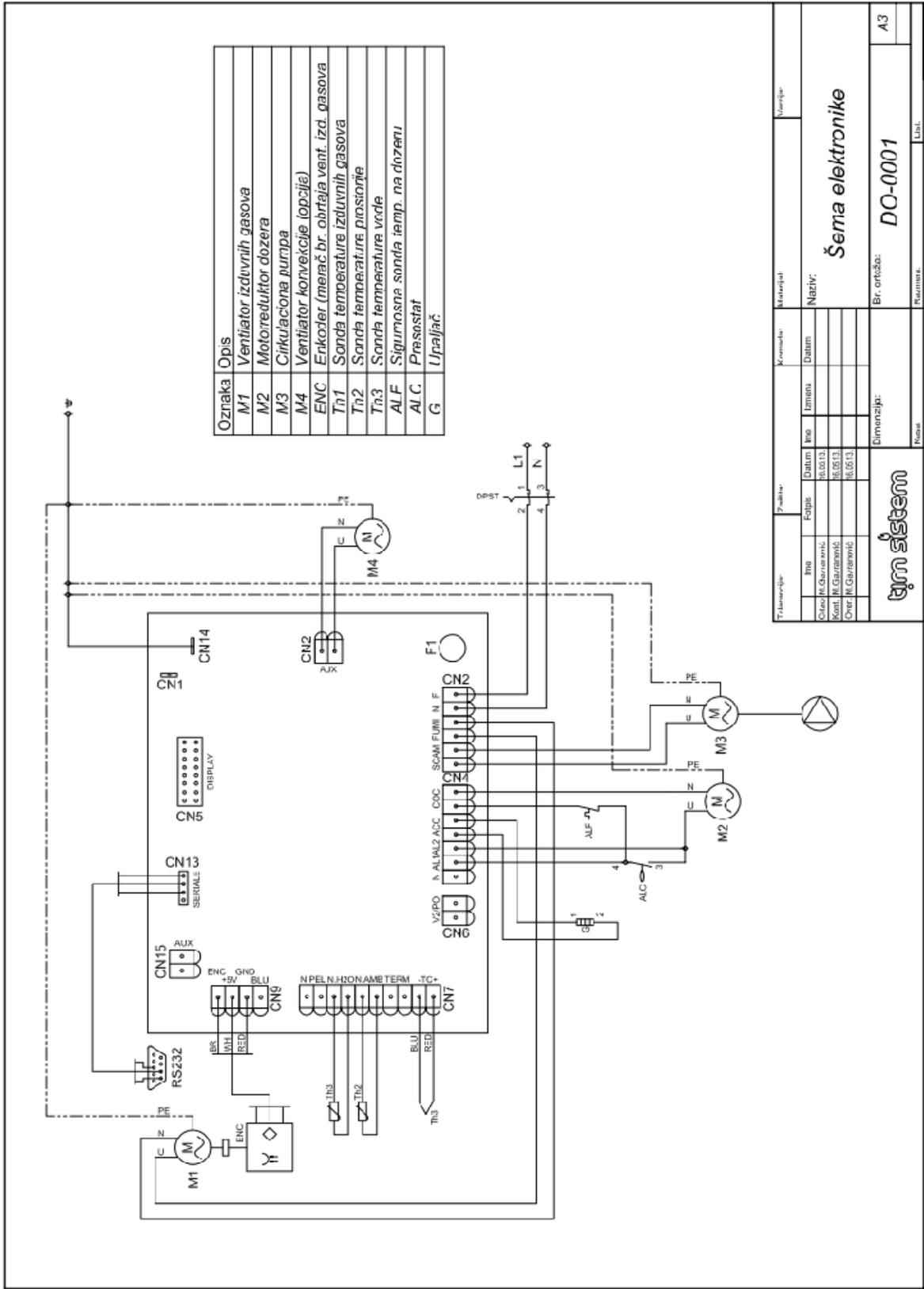

Projekcija		Korisnik		Datum	
Titlo	Fotpis	Izmena	Datum	Naziv:	
05.05.13	05.05.13	05.05.13	05.05.13	Šema elektronike	
Br. oznake: DO-0001					
Dimenzije: A3					

SPISAK OVLAŠĆENIH SERVISERA

R.Br.	NAZIV FIRME	ADRESA	GRAD	TELEFON
1	AQUAGAS TERM	SANĐŽAČKA 3A	11000 BEOGRAD	0641114814 0112500708
2	SLOMATIK	VERE DIMITRIJEVIĆ 12	11080 ZEMUN	0646139323
3	DUOELEKTRONIK DOO	UGRINOVAČKA 200	11080 ZEMUN	0114127498 063613322 0648984138
4	SLOMATIK	VERE DIMITRIJEVIĆ 12	11080 ZEMUN	0646139323
5	FERAD	VOJVODE VLAHOVIĆA 25D	11221 BEOGRAD	063315122
6	MARK MONT	1 MAJA 44A	11224 BEOGRAD-VRČIN	063214500
7	Z.R. BOBA MONT	KOVAČEVAC BB	11409 MLADENOVAC-KOVAČEVAC	0641404162
8	PLANA MONT	MALA PLANA BB	11420 SMEDEREVSKA PALANKA	0601329331
9	ELTEH TERMOTEHNIKA	KOSOVSKA 125	12000 POŽAREVAC	063359963
10	SERVIS ELEKTROREMONT	ČEGARSKA 16	14000 VALJEVO	0605996996
11	TERMOGAS	SVETOGORSKA 107	15000 ŠABAC	0638646393
12	CHIEF DOO	PUSTOREČKA 36	16000 LESKOVAC	0600790510 063402
13	MELJA-TERM	VELIKI TRNOVAC BB	17528 BUJANOVAC	0638556176 0638556175
14	ELEKTRA	SOMBORSKA 27	18000 NIŠ	018216884 0646128
15	PELET SERVIS	SVETOZARA MARKOVIĆA 65	19000 ZAJEČAR	019436591 062502317
16	S.R. JAVORKA RADULOVIĆ	SRETENA VUČKOVIĆA 7	19300 NEGOTIN	019543417 0638267
17	W-GASPRO	HADŽIRUVIMOVA 54	21000 NOVI SAD	021519787
18	TERMOINSTAL DOO	SVETOZARA MILETIĆA 88A	21468 DESPOTOVO	0638322050
19	SERVIS AGROGAS TOMIĆ	CARA DUŠANA 171	22323 NOVI SLANKAMEN	0643145285
20	Z.R. NOVAKOVIC	NIKOLE TESLE 3	23300 KIKINDA	063398180
21	GREJNA TEHNIKA	SREMSKA 12	25000 SOMBOR	0638268253
22	Z.R. RADIJATOR	STJEPANA DEBELJAKA 12	25260 APATIN	0642160491
23	C-MONT	JANKA ČMELIKA 7	26210 KOVAČICA (PANČEVO)	0638235365
24	TERMOINSTAL	MARŠALA TITA 100A	26367 BARICE (VRŠAC)	0641248808
25	LAZAREVIĆ MPLUS	KNJAZA MILOŠA 173	31210 POŽEGA	0648199868 062788109
26	SZR 3MS	ŠUME BB	32250 IVANJICA	0656515477
27	SZR SAL SERVIS	RADA KONČARA 28	32300 GORNJI MILANOVAC	0638650045
28	AKVATERM	DONJA SABANTA BB	34206 KRAGUJEVAC	0637075755
29	LUKA TERM	TEKIJA BB	35250 PARAČIN	0642602131
30	BSB KASPAR	MALA ROBNA PIJACA 49	36300 NOVI PAZAR	020420420 0638594
31	STOR GAS DOO	RATAJE BB	37236 ALEDSANDROVAC	066379794

